



MÁQUINA DE CORTE  
QCUT 250 M

**A cortadora Qcut 250 M é uma máquina de corte a úmido de operação particularmente fácil com corte vertical manual. A câmara de corte, que ao abrir é incorporada ao equipamento, é acessível por toda a largura da máquina por meio de uma tampa basculante. O disco arredondado da máquina de corte abre um amplo campo de visão durante o procedimento de corte.**

A refrigeração do disco de corte está integrada diretamente na tampa do disco. Sua grande mesa de aço inoxidável vem equipada com chapas de desgaste substituíveis e as ranhuras transversais oferecem espaço para melhor orientação da ferramenta de fixação (ex.: fixador 80).

## VANTAGENS DO PRODUTO

- | Corte vertical manual
- | Ampla câmara de corte
- | Abertura lateral esquerda e direita para peças longas contínuas
- | Grande mesa de máquina com chapas de desgaste substituíveis.
- | Tampa protetora para toda largura da máquina para perfeito acesso à câmara de corte.
- | Operação simples
- | Disponibilidade de múltiplas opções dos mais diferentes sistemas e ferramentas de fixação
- | O mais recente padrão de segurança com trava de porta
- | Robusta estrutura de alumínio com revestimento de tinta em pó.

## CARACTERÍSTICAS DE DESEMPENHO

### CORTE DINÂMICO FINO

O movimento de corte manual do eixo Y é executado de maneira precisa e sem solavancos por meio de uma alavanca. O comprimento e o ângulo da alavanca são ajustáveis. Além disso, a profundidade de corte pode ser facilmente ajustada usando um limitador.

### ILUMINAÇÃO

Através da grande janela arredondada, a câmara de corte é visível confortavelmente. Para iluminação direta, o Qcut 250 M pode ser equipado com uma luz LED flexível.

### SEGURANÇA

O monitoramento integrado de parada permite a abertura apenas quando o disco de corte não está girando.

## **CORTE PERFEITO - DISCOS DE CORTE DA QATM**

O corte é mais confiável, seguro e eficiente quando processado com os ingredientes certos: conhecimento, cuidado e a escolha certa de consumíveis e instrumentos.



## **RÁPIDO, PODEROSO, FLEXÍVEL - DISPOSITIVOS DE FIXAÇÃO DA QTOOLS**

Nossos dispositivos de fixação inovadores são usados para prender peças de trabalho de forma segura e precisa, garantindo processos de corte e moagem exatos. Há uma ampla gama de diferentes dispositivos de fixação que foram desenvolvidos para aplicações específicas e tamanhos de peças de trabalho.

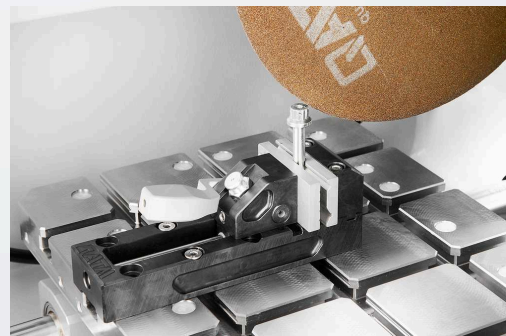

MÁQUINA DE CORTE QCUT 250 M

**DADOS TÉCNICOS**

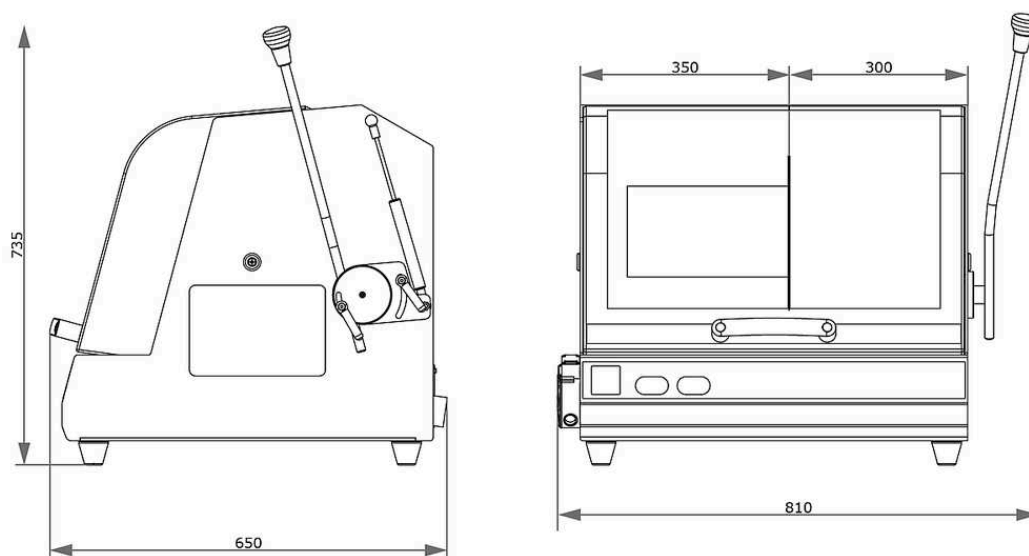

<b>Disco de corte</b>	até $\varnothing$ 250 mm/10"
<b>Dimensão máx. da amostra</b>	55 mm / $\varnothing$ 90 mm (até 25 mm de comprimento)
<b>Tamanho da flange do disco</b>	$\varnothing$ 32 mm
<b>Eixo Y (corte vertical)</b>	145 mm
<b>Mesa (LxP)</b>	350 x 288 mm inoxidável
<b>Ranhura</b>	12 mm
<b>Potência de Alimentação</b>	4.5 kVA
<b>Potência operacional (acionamento principal)</b>	3 kW S6 40%
<b>L x A x P</b>	810 x 735 x 650 mm
<b>Peso</b>	~ 75 kg

[www.qatm.com/qcut-250-m](http://www.qatm.com/qcut-250-m)

## DADOS PARA PEDIDO

### EQUIPAMENTO BÁSICO

#### MÁQUINA (TODOS ITENS NECESSÁRIOS)

M1880000  Qcut 250 M - Máquina base

#### ALIMENTAÇÃO ELÉTRICA (ESCOLHER 1 ITEM)

A1880000 Qcut 250 M Alimentação 400V/50Hz (3F/N/T) Não para o Brasil

A1880001 Qcut 250 M Alimentação 480V/60Hz (3/T)

A1880002 Qcut 250 M Alimentação 220V/60Hz (3/T)

#### SISTEMA DE RECIRCULAÇÃO (ESCOLHER 1 ITEM)

A5800484  Sistema de Recirculação para resfriamento 45L 400V/50Hz (3F/T) para móvel, com mecanismo de inserção para móvel - Não para o Brasil

A5800485  Sistema de Recirculação para resfriamento 45L 480V/60Hz (3F/T) com mecanismo de inserção para móvel

A5800486  Sistema de Recirculação para resfriamento 45L 220V/60Hz (3F/T), com mecanismo de inserção para móvel

A5800487  Sistema de Recirculação para resfriamento 45L 400V/50Hz (3F/T), sem rodas dobráveis - não adequado para o Brasil

A5800488  Sistema de Recirculação para resfriamento 45L 480V/60Hz (3F/T), sem rodas dobráveis

A5800489  Sistema de Recirculação para resfriamento 45L 220V/60Hz (3F/T), sem rodas dobráveis

### OPÇÕES (PARA SER ADQUIRIDO COM A MÁQUINA)

Z1820009  Separador centrífugo (montado na máquina) 400V/50Hz/3F

Z1820012  Separador centrífugo (montado na máquina) 480V/60Hz/3F

Z1820011



Separador centrífugo (montado na máquina) 220V/60Hz/3F

## PRECISION CLAMPING DEVICES, CLAMPING\_DEVICES, PRECISION\_CLAMPING\_DEVICES

Z1870035	Porta-amostras L padrão Ø 40 mm aberto, Clamping_devices, Precision_clamping_devices
Z1870037	Porta-amostras padrão L Ø 40 mm fechado, Clamping_devices, Precision_clamping_devices
Z1870039	Porta-amostras L Flex Ø 40 mm, Clamping_devices, Precision_clamping_devices
Z1870043	Suporte de amostra L torno de fixação paralelo aberto, Clamping_devices, Precision_clamping_devices
Z1870041	Porta-amostras L paralelo fixação morsa fechada, Clamping_devices, Precision_clamping_devices
Z1870045	Suporte de amostra em forma de gota L Ø 40 mm, Clamping_devices, Precision_clamping_devices
Z1870047	Morsa de fixação universal L, Clamping_devices, Precision_clamping_devices
Z1870049	Morsa de fixação de matriz L, Clamping_devices, Precision_clamping_devices
Z1870054	Mini vice L, Clamping_devices, Precision_clamping_devices
Z1870056	Morsa dupla paralela L, Clamping_devices, Precision_clamping_devices
Z1870058	Adaptador com junta esférica L, Clamping_devices, Precision_clamping_devices
Z1870063	Anel de redução Ø 30 mm, Clamping_devices, Precision_clamping_devices
Z1870071	Anel de redução Ø 40 mm, Clamping_devices, Precision_clamping_devices
Z1870067	Anel de redução 1", Clamping_devices, Precision_clamping_devices
Z1870066	Anel de redução 1 1/4", Clamping_devices, Precision_clamping_devices
Z1870065	Anel de redução 1 1/2", Clamping_devices, Precision_clamping_devices
Z1870069	Mandril manual Ø 44 mm, Clamping_devices, Precision_clamping_devices
Z1870070	Mordente Manual Ø 56 mm, Clamping_devices, Precision_clamping_devices

## MORSAS DE FIXAÇÃO A VÁCUO, CLAMPING\_DEVICES, PRECISION\_CLAMPING\_DEVICES

Z1870028	Suporte de amostra a vácuo, Clamping_devices, Precision_clamping_devices
01870288	Suporte a vácuo (placa sacrificial), Clamping_devices, Precision_clamping_devices

Z1304600	Bomba de vácuo 230V/50Hz para suporte de amostra a vácuo, Clamping_devices, Precision_clamping_devices
Z1304634	Bomba de vácuo 110V/60Hz para suporte de amostra a vácuo, Clamping_devices, Precision_clamping_devices

## QUICK CLAMPING TOOLS, CLAMPING\_DEVICES

### QTOOL 60, CLAMPING\_DEVICES, QTOOL\_SERIES

Z2235200	Qtool 60, Clamping_devices, Qtool_series
02235202	Mordente de fixação 32 mm - para Qtool 60, Clamping_devices, Qtool_series
Z2235201	Mandíbulas de fixação 60 mm - para Qtool 60, Clamping_devices, Qtool_series
02235212	Mordente de fixação 32 mm chanfrado - para Qtool 60, Clamping_devices, Qtool_series
02235213	Mordente de fixação 32 mm com prisma cruzado - para Qtool 60, Clamping_devices, Qtool_series
Z2235202	Mandíbulas de fixação 60 mm ranhuradas - para Qtool 60, Clamping_devices, Qtool_series
Z2235203	Mandíbulas de fixação 60 mm com prisma ranhurado - para Qtool 60, Clamping_devices, Qtool_series

### QTOOL 80, CLAMPING\_DEVICES, QTOOL\_SERIES

Z2231203	Qtool 80 - 100mm, Clamping_devices, Qtool_series
02231243	Mandíbula de fixação 40 mm, Clamping_devices, Qtool_series
Z2231215	Mandíbula de fixação 70 mm, Clamping_devices, Qtool_series
02231245	Mandíbula de fixação 40 mm chanfrada, Clamping_devices, Qtool_series
02231246	Mandíbula de fixação 40 mm prisma cruzado, Clamping_devices, Qtool_series
Z2231216	Mandíbula de fixação 70 mm ranhurado, Clamping_devices, Qtool_series
Z2231217	Mandíbula de fixação 70 mm prisma ranhurado, Clamping_devices, Qtool_series

### QTOOL 80 VARIO, CLAMPING\_DEVICES, QTOOL\_SERIES

Z2231200	Qtool 80 Vario - 100 mm, Clamping_devices, Qtool_series
Z2231210	Batente de peça, Clamping_devices, Qtool_series
02231200	Mordente de fixação, 40 mm - para Qtool 80 Vario, Clamping_devices, Qtool_series

Z2231211	Mandíbulas de fixação, 70 mm, Clamping_devices, Qtool_series
02231213	Mordente de prisma, 40 mm, Clamping_devices, Qtool_series
02231229	Mordente chanfrado, 40 mm, Clamping_devices, Qtool_series
02231230	Mordente com prisma cruzado, 40 mm, Clamping_devices, Qtool_series
Z2231212	Mandíbulas para barra redonda, 70 mm ranhuradas, Clamping_devices, Qtool_series
Z2231213	Mandíbulas prismáticas, 70 mm ranhuradas, Clamping_devices, Qtool_series
Z2231214	Mandíbulas de fixação, 70 mm ranhuradas, Clamping_devices, Qtool_series

## PLACAS DE FIXAÇÃO FÁCIL, CLAMPING\_DEVICES, EASY\_CLAMPING\_PLATES

### ACCESSORIES FOR EASY-CLAMPING PLATES

Z2236032	Fácil adaptação horizontal, Clamping_devices, Easy_clamping_plates
Z2236033	Fácil adaptação vertical, Clamping_devices, Easy_clamping_plates
Z2236034	Fácil adaptação Qtool 40 - 60, Clamping_devices, Easy_clamping_plates
Z2236038	Placa rotativa multitower, Clamping_devices, Easy_clamping_plates
Z2236039	Multitower, Clamping_devices, Easy_clamping_plates
Z2236040	Unidade giratória Qtool 40 - 60, Clamping_devices, Easy_clamping_plates
Z2236036	Placa multifuncional fácil, Clamping_devices, Easy_clamping_plates

### CLAMPING ACCESSORIES FOR ROTATING, SWIVELING AND SPECIAL APPLICATIONS, CLAMPING\_DEVICES, CLAMPING\_ACCESSORIES\_SPECIALS

Z2236041	Unidade giratória Qtool 60 - 80, Clamping_devices, Clamping_accessories_specials
Z1304643	Grampo de parafuso com placa de fixação fácil M, Clamping_devices, Clamping_accessories_specials
Z1304636	Dispositivo de fixação expansível, Clamping_devices, Clamping_accessories_specials
Z2236009	Grampo vertical simples, Clamping_devices, Clamping_accessories_specials
Z2236010	Grampo vertical duplo, Clamping_devices, Clamping_accessories_specials
Z2234010	Clamping system X-Clamp 3858, Clamping_devices, Clamping_accessories_specials

MORSAS CRUZADAS, CLAMPING\_DEVICES, CLAMPING\_ACCESSORIES\_SPECIALS

Z1340010  Dispositivo de fixação Cross vice 50 - 100, 1 pc., Clamping\_devices, Clamping\_accessories\_specials

MORSAS UNIVERSAIS E ACESSÓRIOS, CLAMPING\_DEVICES, UNIVERSAL\_VICES\_AND\_ACCESSORIES

01350022 Prisma 120°, Clamping\_devices, Universal\_vices\_and\_accessories

01350023 Prism slim, Clamping\_devices, Universal\_vices\_and\_accessories

01350024 Prism 90°, Clamping\_devices, Universal\_vices\_and\_accessories

01350025 Prism 90° high, Clamping\_devices, Universal\_vices\_and\_accessories

Z1350008  Sistema de fixação Universal vice Piccolo 54, 1 pc., Clamping\_devices, Universal\_vices\_and\_accessories

Z1350010  Conjunto de fixadores universal Piccolo 54, 1 un., Clamping\_devices, Universal\_vices\_and\_accessories

Z1350012  Sistema de fixação Universal vice Piccolo 100, 1 pc., Clamping\_devices, Universal\_vices\_and\_accessories

Z1350002  Morsa universal Mono 61, Clamping\_devices, Universal\_vices\_and\_accessories

Z1350004  Conjunto de malas morsa universal Mono 61, Clamping\_devices, Universal\_vices\_and\_accessories

Z1350011  Morsa universal Mono 132, Clamping\_devices, Universal\_vices\_and\_accessories

Z1350005 Vice universal Duo, Clamping\_devices, Universal\_vices\_and\_accessories

Z1350006 Conjunto de morsa de corrente, Clamping\_devices, Universal\_vices\_and\_accessories

92005796 Sapato em V longitudinal, Clamping\_devices, Universal\_vices\_and\_accessories

92005797 Sapato em V transversal, Clamping\_devices, Universal\_vices\_and\_accessories

92005799 Ponte longitudinal, Clamping\_devices, Universal\_vices\_and\_accessories

92005800 Ponte transversal, Clamping\_devices, Universal\_vices\_and\_accessories

92005798 Sapata de fixação padrão, Clamping\_devices, Universal\_vices\_and\_accessories

Z1350007 Adaptador de altura 60mm Piccolo, Clamping\_devices, Universal\_vices\_and\_accessories

Z1350003 Adaptador de altura 74mm Mono, Clamping\_devices,

Universal\_vices\_and\_accessories

95003172	Extensão do braço de fixação Piccolo 54 e Mono 61, Clamping_devices, Universal_vices_and_accessories
Z1304591	Parafuso de fixação M6 x 25, Clamping_devices, Universal_vices_and_accessories
95003169	Parafuso de fixação Piccolo M8 x 25., Clamping_devices, Universal_vices_and_accessories
95003170	Parafuso de fixação Piccolo M10 x 25, Clamping_devices, Universal_vices_and_accessories
95003168	Parafuso de fixação Mono M10 x 32, Clamping_devices, Universal_vices_and_accessories
91001157	Porca T-slot - inoxidável M6 x 8, Clamping_devices, Universal_vices_and_accessories
91001161	Porca T-slot - inoxidável M8 x 10, Clamping_devices, Universal_vices_and_accessories
91001159	Porca T-slot - inoxidável M8 x 12, Clamping_devices, Universal_vices_and_accessories
91001158	Porca T-slot - inoxidável M10 x 12, Clamping_devices, Universal_vices_and_accessories