



ОТРЕЗНОЙ СТАНОК
QCUT 250 A

The Qcut 250 A is a compact and flexible semi-automatic abrasive cut-off machine with a 254 mm / 10" cut-off wheel for workpieces or samples up to Ø 95 mm. This machine combines the benefits and speed of a manual cut-off machine with the advantages of an automatic abrasive cutter.

The semi-automatic Qcut 250 A, equipped with a hand lever and automatic lever brake, can be operated with one hand and makes vertical cuts or the positioning of the cut-off wheel easier than before. The cutting table with T-slots is made of stainless steel and can be used either with a dynamic automatic drive (allows pulsed cut) or in manual mode, operated by a hand wheel (traverse cut). Together with the well-proven QATM technology of pulsed cutting, the Qcut 250 A provides excellent cutting results even with the most difficult materials. And having an automatic X-axis allows the Care-Cut (oscillation cut) during a chop cut for large pieces.

For more complex cutting tasks, the Qcut 250 A can be equipped with an optional automatic cross table to perform serial cuts. Axes are monitored by travel measuring during set up and operation.



[Смотреть видео](#)

ПРЕИМУЩЕСТВА ОБОРУДОВАНИЯ

- | Ручное перемещение по оси Y при помощи рукоятки с электромеханическим

тормозом

- | Care-Cut: облегчает бережную резку
- | Сенсорный дисплей 7", интуитивно понятный интерфейс ПО QATM
- | Автоматическое или ручное перемещение по оси X
- | Управление подачей в зависимости от усилия реза (ось X)
- | Превосходное светодиодное освещение отрезной камеры
- | Параллельно движущийся кожух отрезного диска увеличивает отрезную способность
- | Люки по бокам для загрузки длинных деталей

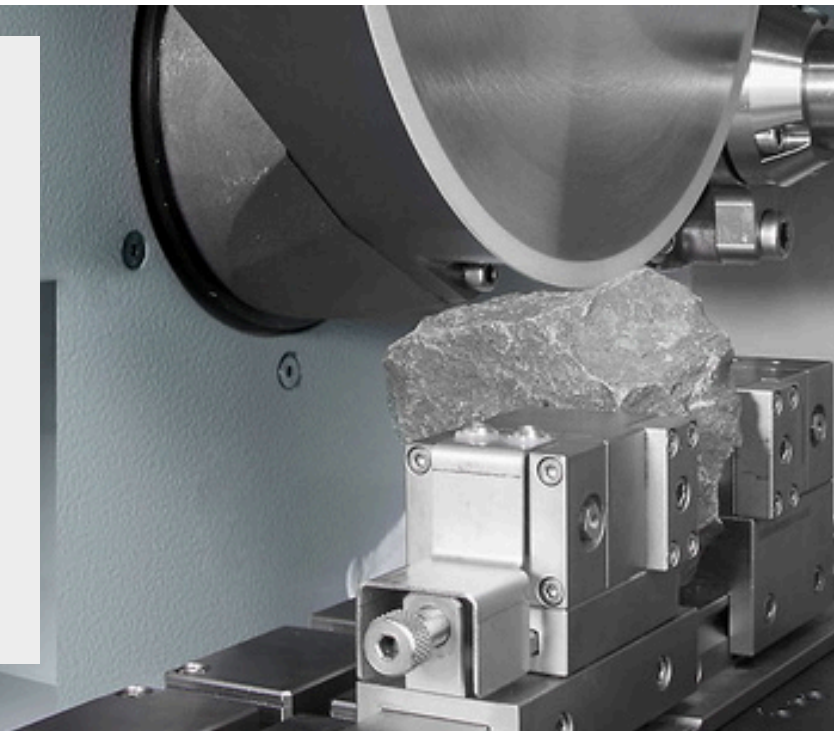

ОСОБЕННОСТИ

FINE DYNAMIC CUT-OFF

With the manual cutting movement, the cutting force is regulated through a set of gears. The cut is thereby jerk-free and more precise. The easy-to-use lever brake fixes the cutting disc in any position.

HORIZONTAL MOVEMENT

The manual horizontal or automatic movement allows cutting long parts longitudinally and easy positioning of the sample below the cut-off wheel. In pulsed cutting mode the sample material is cut particularly gently.

INTUITIVE CONTROL SOFTWARE

The new control software with integrated, extensive maintenance menu makes the operation simple and comfortable.

AUTOMATIC CROSS FEED

The automatic Z-axis can be adjusted with 0.1 mm precision for parallel cuts.

ОТРЕЗНОЙ СТАНОК QCUT 250 A

SUPERIORITY IN DETAIL

1. Large machine table

- | Оси можно позиционировать без люфта
- | Специальные канавки для простой установки зажимных устройств QATM
- | T-slots 12 mm for individual clamping devices
- | Max. W x H: 380 mm x 270 mm (without Z-axis), otherwise 300 mm x 270

2. Эргономичная панель управления

- | 10,1" цветной сенсорный экран
- | Джойстик для ручного управления

3. Laser alignment

- | Для точного позиционирования детали перед резкой

4. Блокировка отрезного круга

- | Simplified cutting disc replacement via locking mechanism

5. Side opening

- | Для точного позиционирования детали перед резкой

6. Robust housing

- | Sturdy powder-coated aluminum construction

7. Parallel-guided cutting disc cover

- | Increased cutting capacity in cross-cutting

8 Large hand lever

- | Hand lever for precise cross-cuts with automatic locking brake



and easy nut system

PERFECT CUTTING - CUT-OFF WHEELS FROM QATM

Резка более надежна, безопасна и эффективна, если для ее обработки используются правильные ингредиенты: знания, забота и правильный выбор расходных материалов и инструментов.

FAST, POWERFUL, FLEXIBLE - QTOOL CLAMPING DEVICES

Our innovative clamping devices are used to clamp workpieces securely and precisely to ensure exact cutting and grinding processes. There is a wide range of different clamping devices that have been developed for specific applications and workpiece sizes.

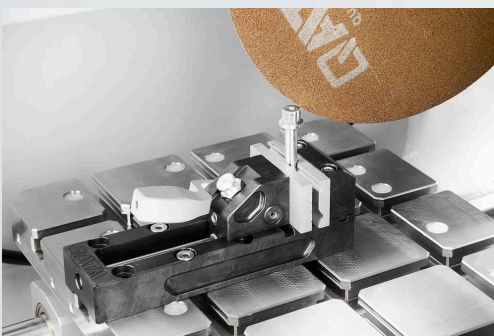

ОТРЕЗНОЙ СТАНОК QCUT 250 A

ХАРАКТЕРИСТИКИ

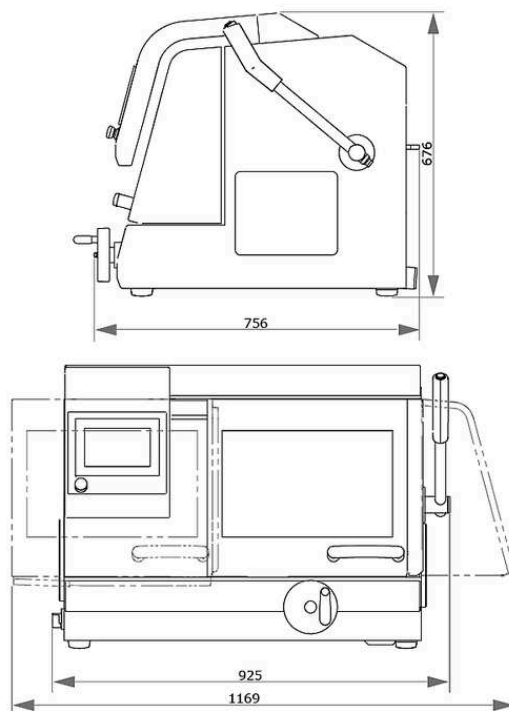

Рабочий диск	до 254 мм / 10"
Макс. отрезная способность	∅ 95 мм
Движение по оси X автоматическое и ручное	225 мм
Движение по Y-оси вручную	170 мм
Перемещение по оси Z автоматическое (опция)	120 мм
Прецизионная ось Z	0,1 мм
Стол без перемещения по оси Z ШхГл	380 x 270 мм
Стол с перемещением по оси Z ШхГл	300 x 270 мм
T-образный паз	12 мм
Потребляемая мощность	5,5 кВА
Мощность привода (основной привод)	3 кВА, S1; 4 кВА, S3/60%
Скорость	3015 об/мин на 50 Гц и 3100 об/мин на 60 Гц
Габариты ШхВхГл	925 x 676 x 756 мм

Вес (зависит от оборудования)

~ 130 кг

www.qatm.com/qcut-250-a

ИНФОРМАЦИЯ ДЛЯ ЗАКАЗА

БАЗОВОЕ ОБОРУДОВАНИЕ

МАШИНА (ОБЯЗАТЕЛЬНЫЕ ЭЛЕМЕНТЫ)

M1822000  Qcut 250 A (Brillant 240) Основной блок

БЛОК ПИТАНИЯ (НЕОБХОДИМ - 1 ШТ.)

A1822001 Qcut 250 A подключение питания 400 В/50 Гц (3Ph/PE)

A1822002 Qcut 250 A подключение питания 480В/60Гц (3Ph/PE)

A1822003 Qcut 250 A подключение питания 220 В/60 Гц (3Ph/PE)

ПРИВОД СТОЛА BRILLANT (НЕОБХОДИМ - 1ШТ.)

A1822004 Qcut 250 A Ось X (авто/вручную), без оси Z

A1822005 Qcut 250 A Ось X (авто/вручную), ось Z (поперечная подача, авто)

СИСТЕМА РЕЦИРКУЛЯЦИИ (НЕОБХОДИМА - 1 ШТ.)

A5800484  Рециркуляционная система охлаждения 45л 400В/50Гц (3фазы/заземление) мобильная, с механизмом для вставки

A5800485  Рециркуляционная система охлаждения 45л 480В/60Гц (3фазы/заземление) мобильная, с механизмом для вставки



A5800486  Рециркуляционная система охлаждения 45л 220В/60Гц (3фазы/заземление) мобильная, с механизмом для вставки

A5800487  Рециркуляционная система охлаждения 45л 400В/50Гц (3фазы/заземление) мобильная, без убирающихся колес



A5800488  Рециркуляционная система охлаждения 45л 480В/60Гц (3фазы/заземление) мобильная, без убирающихся колес

A5800489  Рециркуляционная система охлаждения 45л 220В/60Гц (3фазы/заземление) мобильная, без убирающихся колес

A6501009  Ленточный фильтр 130 - 400В/50Гц (3фазы/заземление)

A6501011		Ленточный фильтр 130 - 480В/60Гц (3фазы/заземление)
A6501010		Ленточный фильтр 130 - 220В/60Гц (3фазы/заземление)
Z6501004		Комплект для подключения ленточного фильтра 130

ОПЦИИ (ЗАКАЗЫВАЮТСЯ С МАШИНОЙ)

A1822006		Qcut 250 А лазерный нивелир
A1822007		Qcut 250 А центробежный сепаратор 400 В/50Гц или 480 В/60 Гц
A1822008		Qcut 250 А центробежный сепаратор 220 В/60 Гц

PRECISION CLAMPING DEVICES, CLAMPING_DEVICES, PRECISION_CLAMPING_DEVICES

Z1870035		Держатель образца L стандартный Ø 40 мм открытый, Clamping_devices, Precision_clamping_devices
Z1870037		Держатель образца L стандартный Ø 40 мм закрытый, Clamping_devices, Precision_clamping_devices
Z1870039		Держатель образцов M Гибкий Ø 40 мм, Clamping_devices, Precision_clamping_devices
Z1870043		Держатель образца L параллельные зажимные тиски открытые, Clamping_devices, Precision_clamping_devices
Z1870041		Держатель образца L параллельные зажимные тиски закрытые, Clamping_devices, Precision_clamping_devices
Z1870045		Держатель образца в форме капли L Ø 40 мм, Clamping_devices, Precision_clamping_devices
Z1870047		Универсальные зажимные тиски L, Clamping_devices, Precision_clamping_devices
Z1870049		Матричные зажимные тиски L, Clamping_devices, Precision_clamping_devices
Z1870054		Мини-тиски L, Clamping_devices, Precision_clamping_devices
Z1870056		Двойные параллельные тиски L, Clamping_devices, Precision_clamping_devices
Z1870058		Адаптер с шаровым шарниром L, Clamping_devices, Precision_clamping_devices

Z1870064	Reduction ring Ø 25 mm, Clamping_devices, Precision_clamping_devices
Z1870063	Reduction ring Ø 30 mm, Clamping_devices, Precision_clamping_devices
Z1870071	Reduction ring Ø 40 mm, Clamping_devices, Precision_clamping_devices
Z1870067	Reduction ring 1", Clamping_devices, Precision_clamping_devices
Z1870066	Reduction ring 1 1/4", Clamping_devices, Precision_clamping_devices
Z1870065	Reduction ring 1 1/2", Clamping_devices, Precision_clamping_devices
Z1870068	Manual chuck Ø 32 mm, Clamping_devices, Precision_clamping_devices
Z1870069	Manual chuck Ø 44 mm, Clamping_devices, Precision_clamping_devices
Z1870070	Manual chuck Ø 56 mm, Clamping_devices, Precision_clamping_devices

VACUUM CLAMPING VICES, CLAMPING_DEVICES, PRECISION_CLAMPING_DEVICES

Z1870028	Вакуумный держатель образцов, Clamping_devices, Precision_clamping_devices
O1870288	Vacuum holder (sacrificial plate), Clamping_devices, Precision_clamping_devices
Z1304600	Vacuum pump 230V/50Hz for vacuum sample holder, Clamping_devices, Precision_clamping_devices
Z1304634	Vacuum pump 110V/60Hz for vacuum sample holder, Clamping_devices, Precision_clamping_devices

QUICK CLAMPING TOOLS, CLAMPING_DEVICES

QTOOL 60, CLAMPING_DEVICES, QTOOL_SERIES

Z2235200	Qtool 60, Clamping_devices, Qtool_series
O2235202	Clamping jaw 32 mm - for Qtool 60, Clamping_devices, Qtool_series
Z2235201	Clamping jaws 60 mm - for Qtool 60, Clamping_devices, Qtool_series
O2235212	Clamping jaw 32 mm bevelled - for Qtool 60, Clamping_devices, Qtool_series
O2235213	Clamping jaw 32 mm cross prism - for Qtool 60, Clamping_devices, Qtool_series
Z2235202	Clamping jaws 60 mm slotted - for Qtool 60, Clamping_devices, Qtool_series
Z2235203	Clamping jaws 60 mm slotted prism - for Qtool 60, Clamping_devices, Qtool_series

QTOOL 80, CLAMPING_DEVICES, QTOOL_SERIES

Z2231203	Qtool 80 - 100mm, Clamping_devices, Qtool_series
O2231243	Clamping jaw 40 mm, Clamping_devices, Qtool_series

Z2231215	Clamping jaws 70 mm, Clamping_devices, Qtool_series
02231245	Clamping jaw 40 mm bevelled, Clamping_devices, Qtool_series
02231246	Clamping jaw 40 mm cross prism, Clamping_devices, Qtool_series
Z2231216	Clamping jaws 70 mm slotted, Clamping_devices, Qtool_series
Z2231217	Clamping jaws 70 mm slotted prism, Clamping_devices, Qtool_series

QTOOL 80 VARIO, CLAMPING_DEVICES, QTOOL_SERIES

Z2231200	Qtool 80 Vario - 100 mm, Clamping_devices, Qtool_series
Z2231210	Workpiece stop, Clamping_devices, Qtool_series
02231200	Clamping jaw, 40 mm - for Qtool 80 Vario, Clamping_devices, Qtool_series
Z2231211	Clamping jaws, 70 mm, Clamping_devices, Qtool_series
02231213	Prism jaw, 40 mm, Clamping_devices, Qtool_series
02231229	Bevelled jaw, 40 mm, Clamping_devices, Qtool_series
02231230	Cross prism jaw, 40 mm, Clamping_devices, Qtool_series
Z2231212	Round bar jaws, 70 mm slotted, Clamping_devices, Qtool_series
Z2231213	Prism jaws, 70 mm slotted, Clamping_devices, Qtool_series
Z2231214	Clamping jaws, 70 mm slotted, Clamping_devices, Qtool_series

БЫСТРО-ЗАЖИМНЫЕ СИСТЕМЫ, CLAMPING_DEVICES, EASY_CLAMPING_PLATES

Z2236030	Easy-clamping plate S, Clamping_devices, Easy_clamping_plates
Z2236031	Easy-clamping plate S with rotating unit, Clamping_devices, Easy_clamping_plates
Z2236035	Зажимная система Easy M, Clamping_devices, Easy_clamping_plates

ACCESSORIES FOR EASY-CLAMPING PLATES

Z2236032	Easy adaption horizontal, Clamping_devices, Easy_clamping_plates
Z2236033	Easy adaption vertical, Clamping_devices, Easy_clamping_plates
Z2236034	Easy adaption Qtool 40 - 60, Clamping_devices, Easy_clamping_plates
Z2236038	Multitower rotating plate, Clamping_devices, Easy_clamping_plates
Z2236039	Multitower, Clamping_devices, Easy_clamping_plates
Z2236040	Swivel unit Qtool 40 - 60, Clamping_devices, Easy_clamping_plates

Z2236036

Easy-multifunctional plate, Clamping_devices, Easy_clamping_plates

CLAMPING ACCESSORIES FOR ROTATING, SWIVELING AND SPECIAL APPLICATIONS, CLAMPING_DEVICES, CLAMPING_ACCESSORIES_SPECIALS

Z2236041	Swivel unit Qtool 60 - 80, Clamping_devices, Clamping_accessories_specials
Z1304643	Screw clamber with Easy-clamping plate M, Clamping_devices, Clamping_accessories_specials
Z1304636	Expansion clamping device, Clamping_devices, Clamping_accessories_specials
Z2236009	Vertical clamp single, Clamping_devices, Clamping_accessories_specials
Z2236010	Vertical clamp double, Clamping_devices, Clamping_accessories_specials
Z2234010	Clamping system X-Clamp 3858, Clamping_devices, Clamping_accessories_specials

ПОПЕРЕЧНЫЕ ТИСКИ, CLAMPING_DEVICES, CLAMPING_ACCESSORIES_SPECIALS

Z1340010  Поперечные тиски 50 - 100, Clamping_devices, Clamping_accessories_specials

УГЛОВЫЕ И ПОВОРОТНЫЕ ТИСКИ, CLAMPING_DEVICES, CLAMPING_ACCESSORIES_SPECIALS







Z1304001	Угловые тиски 60, Clamping_devices, Clamping_accessories_specials
01304008	Щека V-образная для угловых тисков 60, Clamping_devices, Clamping_accessories_specials

ROTATIG DEVICES, CLAMPING_DEVICES, ROTATION_DEVICES

Z1870059	Rotation device type RD1, Clamping_devices, Rotation_devices
Z1891001	Rotation device type RD2.1, Clamping_devices, Rotation_devices

УНИВЕРСАЛЬНЫЕ ТИСКИ И АКСЕССУАРЫ, CLAMPING_DEVICES, UNIVERSAL_VICES_AND_ACCESSORIES

01350022	Prism 120°, Clamping_devices, Universal_vices_and_accessories
01350023	Prism slim, Clamping_devices, Universal_vices_and_accessories
01350024	Prism 90°, Clamping_devices, Universal_vices_and_accessories

01350025		Prism 90° high, Clamping_devices, Universal_vices_and_accessories
Z1350008		Универсальный зажим Piccolo 54, Clamping_devices, Universal_vices_and_accessories
Z1350010		Комплект Piccolo 54 в чемоданчике, Clamping_devices, Universal_vices_and_accessories
Z1350012		Универсальный зажим Piccolo 100, Clamping_devices, Universal_vices_and_accessories
Z1350002		Универсальный зажим Mono 61, Clamping_devices, Universal_vices_and_accessories
Z1350004		Комплект Mono 61 в чемоданчике, Clamping_devices, Universal_vices_and_accessories
Z1350011		Зажим универсальный Mono 132, Clamping_devices, Universal_vices_and_accessories
Z1350005		Универсальные тиски Duo, Clamping_devices, Universal_vices_and_accessories
Z1350006		Универсальный цепной зажим, Clamping_devices, Universal_vices_and_accessories
92005796		Пятка V-образная продольная, для Mono/Piccolo, Clamping_devices, Universal_vices_and_accessories
92005797		Пятка V-образная поперечная, для Mono/Piccolo, Clamping_devices, Universal_vices_and_accessories
92005799		Пятка продольная, для Mono/Piccolo, Clamping_devices, Universal_vices_and_accessories
92005800		Пятка поперечная, для Mono/Piccolo, Clamping_devices, Universal_vices_and_accessories
92005798		Пятка стандартная, для Mono/Piccolo, Clamping_devices, Universal_vices_and_accessories
Z1350007		Адаптер высоты Piccolo, 60мм, Clamping_devices, Universal_vices_and_accessories
Z1350003		Адаптер высоты Mono, 74мм, Clamping_devices, Universal_vices_and_accessories
95003172		Удлинитель рычага для Piccolo 54 и Mono 61, Clamping_devices, Universal_vices_and_accessories
Z1304591		Фиксирующий болт M6 x 25 мм для универсальных зажимов, Clamping_devices, Universal_vices_and_accessories
95003169		Fixing screw Piccolo M8 x 25, Clamping_devices, Universal_vices_and_accessories
95003170		Fixing screw Piccolo M10 x 25, Clamping_devices, Universal_vices_and_accessories

95003168	Fixing screw Mono M10 x 32, Clamping_devices, Universal_vices_and_accessories
91001157	T-гайка, M6 x 8, нержавеющая сталь, Clamping_devices, Universal_vices_and_accessories
91001161	T-гайка, M8 x 10, нержавеющая сталь, Clamping_devices, Universal_vices_and_accessories
91001159	T-гайка, M8 x 12, нержавеющая сталь, Clamping_devices, Universal_vices_and_accessories
91001158	T-гайка, M10 x 12, нержавеющая сталь, Clamping_devices, Universal_vices_and_accessories