



TRONCATRICE DI PRECISIONE
QCUT 200 A

TRONCATRICE DI PRECISIONE QCUT 200 A

CARATTERISTICHE



MASSIMI REQUISITI DI SICUREZZA

- | Grazie all'interruttore, l'apparecchio può essere azionato tramite il comando a due mani solo quando la porta è aperta.
- | Il rischio per l'operatore viene praticamente eliminato

RILEVAMENTO INTELLIGENTE DEI COMPONENTI

- | Rilevamento automatico dei componenti comprovato e nuovo sistema di rilevamento uscita (funzione di arresto automatico)
- | I punti di inizio e fine del processo di taglio vengono rilevati automaticamente, riducendo i tempi di lavorazione

MASSIMA PRECISIONE GRAZIE AL DESIGN ROBUSTO

- | Durata elevata e basse vibrazioni grazie alla struttura stabile
- | Taglio o rettifica (con mola a tazza) di campioni delicati con la massima precisione
- | Accesso facilitato alla camera di taglio grazie all'ampia porta scorrevole
- | Fissaggio rapido e sicuro di dispositivi di bloccaggio versatili sull'ampio piano macchina

FUNZIONAMENTO SEMPLICE E INTUITIVO

- | Ampio touchscreen da 7" con guida utente ergonomica
- | Facile utilizzo del software intuitivo
- | Movimentazione agevole degli assi automatici tramite joystick



MONITORAGGIO DEL FLUSSO

- | Il monitoraggio opzionale del flusso garantisce un raffreddamento costante dei campioni sensibili anche durante processi di taglio prolungati.
- | Il processo di taglio viene interrotto automaticamente non appena viene raggiunto un valore soglia critico.

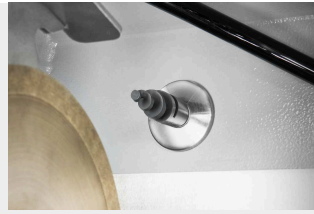

FUNZIONE DI PULIZIA AUTOMATICA

- | Pulizia automatica della macchina grazie agli ugelli a spirale nella camera di taglio
- | La pulizia può essere attivata singolarmente e, se necessario, si avvia automaticamente dopo ogni taglio
- | Visione chiara durante il processo di taglio: la pulizia può essere attivata durante il funzionamento



PROGRAMMI DI TAGLIO APPROFONDITI

- | A seconda della geometria del componente, viene utilizzato il taglio longitudinale o a discesa per minimizzare l'area di contatto con il disco da taglio.
- | Taglia il pezzo strato per strato e ottimizza l'angolo di azione tramite le funzioni di taglio a gradini – particolarmente indicato per materiali solidi.

QUESTO STRUMENTO È IDEALE
PER APPLICAZIONI DI GEOLOGIA
E MINERALOGIA.

TRONCATRICE DI PRECISIONE QCUT 200 A

TAGLIO CON RESTRIZIONI

1. Lavaggio della camera di taglio

- | Pulizia automatica della camera di taglio

2. Tavolo da lavoro di grandi dimensioni

- | Gli assi possono essere posizionati senza gioco
- | Scanalature facili per un semplice inglobamento dei dispositivi di fissaggio QATM
- | Scanalature a T da 8 mm per dispositivi di fissaggio individuali
- | Max. L x H: 300 mm x 210 mm

3. Pannello di controllo ergonomico

- | Ampio display touch TFT da 7 pollici
- | Joystick per il comando manuale

4. Allineamento laser

- | Per un posizionamento preciso dei componenti prima del taglio

5. Accessori

- | Possibilità di fissaggio espandibile individualmente con dispositivo di rotazione o ulteriori dispositivi di bloccaggio

6. Blocco del disco da taglio

- | Sostituzione semplificata della disco da taglio grazie alla funzione di bloccaggio
- | Con opzione di lubrificazione integrata

7. Dispositivo di medicazione

- | Per l'affilatura di mole da taglio e da levigatura diamantate
- | Azionabile manualmente dall'esterno

8. Separatore centrifugo

- | Rimozione efficace della nebbia di



ACCESSORI OTTIMALI PER QCUT 150 A E 200 A

SISTEMI DI RAFFREDDAMENTO A RICIRCOLO

Un raffreddamento ottimale è fondamentale durante il sezionamento. Un'eccessiva generazione di calore nel processo di taglio danneggia il campione e aumenta l'usura del disco da taglio. L'agente di raffreddamento e protezione dalla corrosione dissipa il calore e rimuove contemporaneamente i trucioli dalla camera di taglio.



SISTEMA DI RAFFREDDAMENTO A RICIRCOLO DA 15 L

- | Sistema portatile con cartuccia filtrante e coperchio
- | Ingombro ridotto
- | Facile da integrare in laboratori esistenti
- | Sistema a due camere per la filtrazione



SISTEMA DI RAFFREDDAMENTO A RICIRCOLO DA 45 L (MOBILE)

- | Unità mobile con filtro di aspirazione, sacco filtrante e troppopieno
- | Può essere posizionato sotto un banco da laboratorio o un armadio
- | Espandibile con modulo pompa opzionale per il lavaggio della camera di taglio
- | Sistema a due camere per la filtrazione con paratia di separazione rimovibile



SISTEMA DI RAFFREDDAMENTO A RICIRCOLO DA 45 L (PER SYSTEM LAB)

- | Unità mobile con meccanismo retrattile
- | Può essere facilmente integrato nei mobili da laboratorio QATM e negli armadi con ripiani inferiori
- | Espandibile con modulo pompa opzionale per il lavaggio della camera di taglio
- | Filtro di aspirazione, sacco filtrante e troppopieno
- | Sistema a due camere per la filtrazione con paratia di separazione rimovibile

ACCESSORI

STRUMENTI DI FISSAGGIO

Per il Qcut 200 A è disponibile un'ampia gamma di utensili di fissaggio che, grazie al sistema di bloccaggio Easy, possono essere fissati in modo semplice e sicuro al tavolo con una sola vite. Ciò rende superfluo il noioso fissaggio degli utensili di bloccaggio nelle scanalature a T del tavolo. Il sistema di fissaggio Easy è un'aggiunta innovativa che ha un grande impatto sul lavoro quotidiano.



Base di fissaggio S con funzione rotante + facile adattamento (verticale)

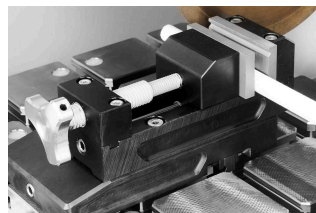

Base di fissaggio facile S con Qtool 40 S

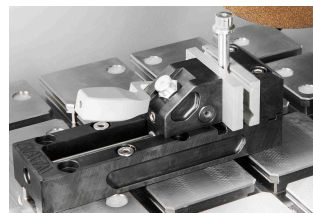

Qtool 40



[Cliccare per visualizzare il video](#)

Clamping and cutting of challenging samples (Video)

TAGLIO PERFETTO - MATERIALI DI CONSUMO DI QPREP

Il taglio è più affidabile, sicuro ed efficiente quando viene eseguito con gli ingredienti giusti: conoscenza, cura e la giusta scelta di consumabili e strumenti. La gamma Qprep comprende dischi da taglio appositamente sviluppati per un'ampia gamma di materiali ed esigenze.

- | Basso influsso termico sul campione durante il processo di taglio
- | Il taglio abrasivo a umido consente di ottenere finiture superficiali molto fini dopo il taglio.
- | Un taglio ottimale riduce i tempi delle successive fasi di preparazione.



DISPOSITIVI DI SERRAGGIO DI PRECISIONE

La serie di precisione di QATM offre un serraggio versatile per campioni di forma sia regolare che irregolare, progettato per le applicazioni materialografiche più esigenti e precise.

- | Gestione di geometrie irregolari e complesse
- | Gamma di prodotti varia e versatile
- | Compatibile con l'integrazione di dispositivi rotanti (Qcut 150 A)
- | Adattamento orizzontale e verticale disponibile



TRONCATRICE DI PRECISIONE QCUT 200 A

DATI TECNICI

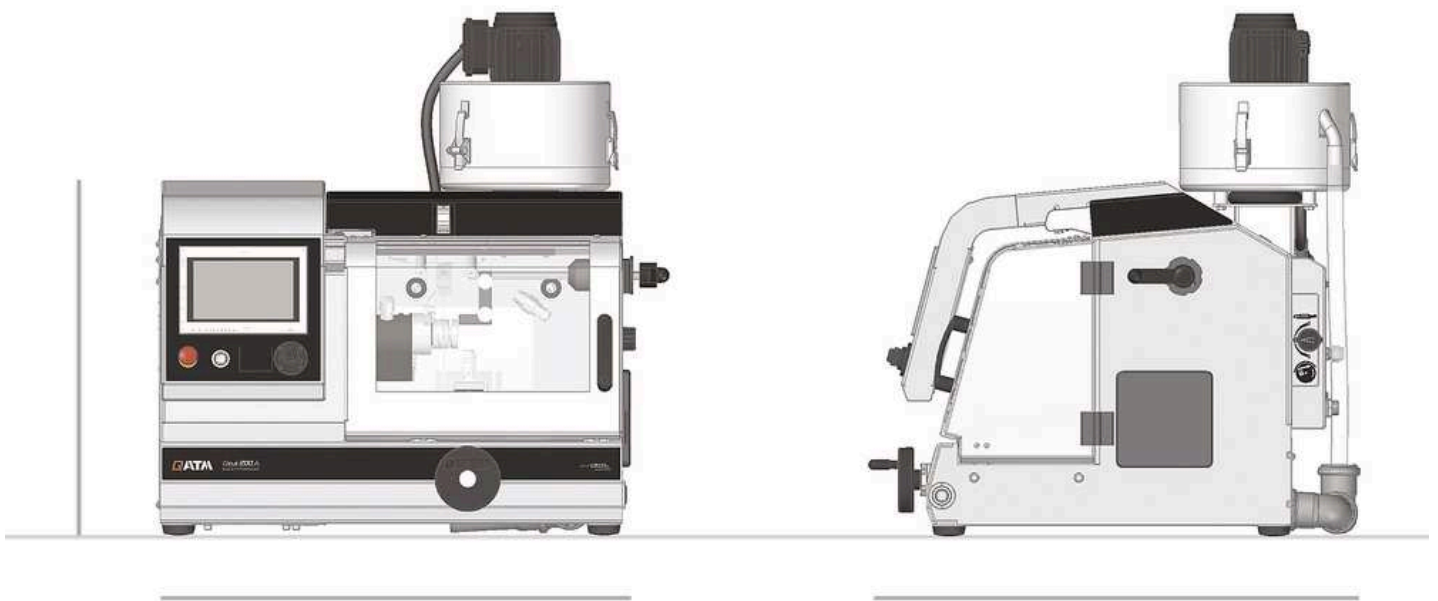

Disco di taglio	fino a Ø 203 mm / 8"
Capacità di taglio max.	75 mm (cut-off wheel Ø 200 mm)
Dimensione flangia ruota	Ø 12,7 mm
Asse X	210 mm (manuale / automatico)
Asse Y	80 mm (automatico)
Asse Z (opzione)	80 mm (automatico)
Velocità di alimentazione	0.01 - 20 mm/s
Asse Z di precisione	0,005 mm
avanzamento trasversale minimo (asse Z)	0,001 mm
Tavolo senza asse Z (LxP)	300 x 210 mm
Tavolo con asse Z (LxP)	280 x 210 mm

Slot T	8 mm
Velocità	300 - 5000 rpm
Potenza Motore (principale)	0,75 kW, S1
Alimentazione	2,2 kVA
W x H x D	725 x 535 x 675 mm
Peso	~ 82 kg

www.qatm.com/qcut-200-a

ARTICOLI

DOTAZIONI DI BASE

STRUMENTAZIONE (RICHIESTO 1 ARTICOLO)

M1891000  Troncatrice Qcut 200 A unità base 200-240V, 50/60Hz

M1891001  Troncatrice Qcut 200 A unità base 100-120V, 50/60Hz

TRAZIONE (RICHIESTO 1 ARTICOLO)

A1891000 Qcut 200 A assi X, Y automatici

A1891001 Qcut 200 A assi X, Y, Z automatici

OPZIONI (DA ORDINARE CON LO STRUMENTO)

A1891003 Pulizia della camera di taglio per Qcut 200 A

A1891004 Monitoraggio del flusso per Qcut 200 A

A1891005 Dispositivo di rotazione per Qcut 200

Z1891000 Dispositivo di ravvatura per Qcut 200 A

A1891008 Separatore centrifugo di preparazione

Z1891006 Separatore centrifugo

A1891002 Sistema di raffreddamento ad acqua

SISTEMA DI RICIRCOLO (RICHIESTO 1 ARTICOLO)

Z5800011 Sistema di raffreddamento a ricircolo da 15 litri per Qcut 200 A

Z5800012 Sistema di raffreddamento a ricircolo 45 litri mobile per Qcut 200 A

Z5800013 Sistema di raffreddamento a ricircolo 45 litri mobile per System Lab per Qcut 200 A

Z5800014 Raffreddamento a ricircolo del modulo pompa

Z5800015 Pulizia della camera del modulo pompa (non utilizzabile con il sistema di raffreddamento da 15 litri)

OPZIONI (POSSONO ESSERE ORDINATE SEPARATAMENTE)

Z1800002



Raccoglitore di campioni

Z1891001 Dispositivo di rotazione tipo RD2.1

Z1870050 Set di flange Ø 59 mm

Z1870051 Set di flange Ø 99 mm

Z1870052 Set di flange Ø 139 mm

PRECISION CLAMPING DEVICES, CLAMPING_DEVICES, PRECISION_CLAMPING_DEVICES

Z1870035 Supporto campione L standard Ø 40 mm aperto, Clamping_devices,
Precision_clamping_devices

Z1870037 Supporto campione L standard Ø 40 mm chiuso, Clamping_devices,
Precision_clamping_devices

Z1870039 Supporto campione L Flex Ø 40 mm, Clamping_devices,
Precision_clamping_devices

Z1870043 Supporto campione Morsa di serraggio parallela L aperta, Clamping_devices,
Precision_clamping_devices

Z1870041 Supporto campione Morsa di serraggio parallela M chiusa, Clamping_devices,
Precision_clamping_devices

Z1870045 Portacampioni a forma di goccia L Ø 40 mm, Clamping_devices,
Precision_clamping_devices

Z1870047 Morsa di serraggio universale Vice L, Clamping_devices, Precision_clamping_devices

Z1870054 Mini Morsa Vice L, Clamping_devices, Precision_clamping_devices

Z1870056 Doppia morsa parallela Vice L, Clamping_devices, Precision_clamping_devices

Z1870058 Adattatore con giuntura sferica L, Clamping_devices, Precision_clamping_devices

Z1870064 Anello di riduzione da Ø 25 mm, Clamping_devices, Precision_clamping_devices

Z1870063 Anello di riduzione da Ø 30 mm, Clamping_devices, Precision_clamping_devices

Z1870071 Anello di riduzione Ø 40 mm, Clamping_devices, Precision_clamping_devices

Z1870067 Anello di riduzione da 1", Clamping_devices, Precision_clamping_devices

Z1870066 Anello di riduzione da 1 1/4", Clamping_devices, Precision_clamping_devices

Z1870065 Anello di riduzione da 1 1/2", Clamping_devices, Precision_clamping_devices

Z1870068	Mandrino manuale da Ø 32 mm, Clamping_devices, Precision_clamping_devices
Z1870069	Mandrino manuale da Ø 44 mm, Clamping_devices, Precision_clamping_devices
Z1870070	Mandrino manuale Ø 56 mm, Clamping_devices, Precision_clamping_devices

MORSE PER IL SERRAGGIO A VUOTO, CLAMPING_DEVICES, PRECISION_CLAMPING_DEVICES

Z1870028	Supporto porta campione con fissaggio in vuoto, Clamping_devices, Precision_clamping_devices
01870288	Supporto per il vuoto (piastra sacrificale), Clamping_devices, Precision_clamping_devices
Z1304600	Pompa per vuoto 230V/50Hz per portacampioni sotto vuoto, Clamping_devices, Precision_clamping_devices
Z1304634	Pompa per vuoto 110V/60Hz per portacampioni sotto vuoto, Clamping_devices, Precision_clamping_devices

QUICK CLAMPING TOOLS, CLAMPING_DEVICES

QTOOL 40, CLAMPING_DEVICES, QTOOL_SERIES

Z2270201	Qtool 40 S, Clamping_devices, Qtool_series
Z2270200	Qtool 40, Clamping_devices, Qtool_series
02270202	Ganascia di serraggio 25 mm - per Qtool 40, Clamping_devices, Qtool_series
Z2270202	Ganasce di serraggio 45 mm - per Qtool 40, Clamping_devices, Qtool_series
02270212	Ganascia di serraggio 25 mm smussata - per Qtool 40, Clamping_devices, Qtool_series
02270213	Ganascia di serraggio 25 mm a prisma incrociato - per Qtool 40, Clamping_devices, Qtool_series
Z2270203	Ganasce di serraggio 45 mm con intaglio - per Qtool 40, Clamping_devices, Qtool_series
Z2270204	Ganasce di serraggio 45 mm a prisma scanalato - per Qtool 40, Clamping_devices, Qtool_series

QTOOL 60, CLAMPING_DEVICES, QTOOL_SERIES

Z2235200	Qtool 60, Clamping_devices, Qtool_series
02235202	Ganascia di serraggio 32 mm - per Qtool 60, Clamping_devices, Qtool_series
Z2235201	Ganasce di serraggio 60 mm - per Qtool 60, Clamping_devices, Qtool_series

02235212	Ganaschia di serraggio 32 mm smussata - per Qtool 60, Clamping_devices, Qtool_series
02235213	Ganaschia di serraggio 32 mm a prisma trasversale - per Qtool 60, Clamping_devices, Qtool_series
Z2235202	Ganasce di serraggio 60 mm con intaglio - per Qtool 60, Clamping_devices, Qtool_series
Z2235203	Ganasce di serraggio 60 mm a prisma scanalato - per Qtool 60, Clamping_devices, Qtool_series

PIASTRE DI FACILE SERRAGGIO, CLAMPING_DEVICES, EASY_CLAMPING_PLATES

Z2236030	Piastra di serraggio Easy-S, Clamping_devices, Easy_clamping_plates
Z2236031	Piastra di serraggio Easy S con unità rotante, Clamping_devices, Easy_clamping_plates
Z2236035	Piastre di facile serraggio M, Clamping_devices, Easy_clamping_plates

ACCESSORIES FOR EASY-CLAMPING PLATES



Z2236032	Adattamento orizzontale Easy, Clamping_devices, Easy_clamping_plates
Z2236033	Adattamento verticale Easy, Clamping_devices, Easy_clamping_plates
Z2236034	Adattamento Easy Qtool 40 - 60, Clamping_devices, Easy_clamping_plates
Z2236038	Piastra rotante multitorre, Clamping_devices, Easy_clamping_plates
Z2236039	Multitorre, Clamping_devices, Easy_clamping_plates
Z2236040	Unità girevole Qtool 40 - 60, Clamping_devices, Easy_clamping_plates
Z2236036	Piastra Easy e multifunzionale, Clamping_devices, Easy_clamping_plates

CLAMPING ACCESSORIES FOR ROTATING, SWIVELING AND SPECIAL APPLICATIONS, CLAMPING_DEVICES, CLAMPING_ACCESSORIES_SPECIALS

Z1304643	Chiusura a vite con piastra di serraggio Easy-clamp M, Clamping_devices, Clamping_accessories_specials
Z1304636	Morsa a espansione, Clamping_devices, Clamping_accessories_specials
Z2236009	Morsa verticale singola, Clamping_devices, Clamping_accessories_specials

Z2236010	Morsa verticale doppio, Clamping_devices, Clamping_accessories_specials
Z2234010	Clamping system X-Clamp 3858, Clamping_devices, Clamping_accessories_specials

MORSE E ACCESSORI UNIVERSALI, CLAMPING_DEVICES, UNIVERSAL_VICES_AND_ACCESSORIES

01350022	Prisma 120°, Clamping_devices, Universal_vices_and_accessories
01350023	Prism slim, Clamping_devices, Universal_vices_and_accessories
01350024	Prism 90°, Clamping_devices, Universal_vices_and_accessories
Z1350008	 Morsa Universal Vice Piccolo 54, Clamping_devices, Universal_vices_and_accessories
Z1350010	 Valigetta set Universal Vice Piccolo 54, Clamping_devices, Universal_vices_and_accessories
Z1350012	 Morsa Universal vice Piccolo 100, Clamping_devices, Universal_vices_and_accessories
92005796	Ganascia a V longitudinale, Clamping_devices, Universal_vices_and_accessories
92005797	Ganascia traversa, Clamping_devices, Universal_vices_and_accessories
92005799	Ponte longitudinale, Clamping_devices, Universal_vices_and_accessories
92005800	Ponte trasverso, Clamping_devices, Universal_vices_and_accessories
92005798	Ganascia di serraggio standard, Clamping_devices, Universal_vices_and_accessories
Z1350007	Adattatore altezza 60mm Piccolo, Clamping_devices, Universal_vices_and_accessories
Z1350003	Adattatore altezza 74mm Mono, Clamping_devices, Universal_vices_and_accessories
95003172	Estensione del braccio di serraggio Piccolo 54 e Mono 61, Clamping_devices, Universal_vices_and_accessories
Z1304591	Vite di fissaggio M6 x 25, Clamping_devices, Universal_vices_and_accessories
95003169	Vite di fissaggio Piccolo M8 x 25, Clamping_devices, Universal_vices_and_accessories
95003170	Vite di fissaggio Piccolo M10 x 25, Clamping_devices, Universal_vices_and_accessories
95003168	Vite di fissaggio Mono M10 x 32, Clamping_devices, Universal_vices_and_accessories
91001157	Dado T-slot - acciaio inossidabile M6 x 8, Clamping_devices, Universal_vices_and_accessories
91001161	Dado T-slot - acciaio inossidabile M8 x 10, Clamping_devices, Universal_vices_and_accessories

91001159 Dado T-slot - acciaio inossidabile M8 x 12, Clamping_devices,
Universal_vices_and_accessories

91001158 Dado T-slot - acciaio inossidabile M10 x 12, Clamping_devices,
Universal_vices_and_accessories