



MÁQUINA DE CORTE
QCUT 250 A

La Qcut 250 A es una cortadora abrasiva semiautomática, compacta y flexible, con un disco de corte de 254 mm/10" para muestras o piezas de trabajo de hasta Ø 95 mm. Esta máquina combina los beneficios y la velocidad de una cortadora manual con las ventajas de una cortadora abrasiva automática.

La Qcut 250 A semiautomática, equipada con una palanca manual y un freno de palanca automático, se puede manejar con una sola mano y facilita más que nunca los cortes verticales o el posicionamiento del disco de corte. La mesa de corte con ranuras en T está fabricada en acero inoxidable y se puede utilizar tanto con un accionamiento automático dinámico (admite el corte por pulsos) como en modo manual, manejándose con un volante (corte transversal). Junto con la tecnología de corte por pulsos perfectamente constatada de QATM, la Qcut 250 A ofrece unos excelentes resultados de corte incluso en los materiales más difíciles. Además, el eje X automático permite realizar el corte Care-Cut (corte oscilante) durante un corte por golpe en piezas grandes.

Para procesos de corte más complejos, la Qcut 250 A puede equiparse opcionalmente con una mesa transversal automática para realizar cortes en serie. Los ejes se controlan al medir el recorrido durante la configuración y el funcionamiento.



[Haga clic para mirar el video](#)

VENTAJAS

- | Movimiento vertical manual (eje Y) con freno de inmovilización electromecánico
- | Care-Cut: facilites gentle cutting
- | Pantalla táctil de 7" con interfaz de usuario intuitiva
- | Movimiento horizontal automático (eje X) – movimiento horizontal manual a través de un volante
- | Control del desplazamiento en función de la fuerza de corte (eje X)
- | Cámara de corte iluminada mediante fila de LEDs
- | Disco con mayor capacidad de corte gracias al posicionamiento paralelo de la cubierta con respecto a la mesa en cortes verticales
- | Aberturas a ambos lados para la introducción de muestras largas

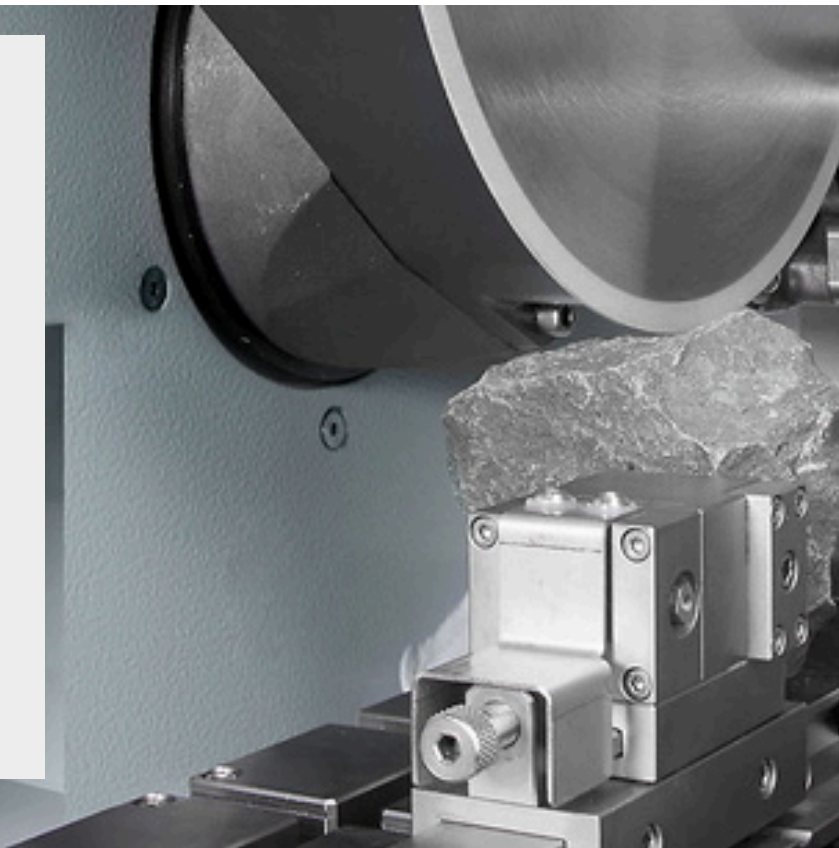

CARACTERÍSTICAS

CORTE FINO DINÁMICO

Con el movimiento de corte manual, la fuerza de corte se regula a través de un conjunto de reductores. Así, el corte es más preciso y sin tirones. El freno de palanca es fácil de usar y fija el disco de corte en cualquier posición.

MOVIMIENTO HORIZONTAL

El movimiento horizontal manual o automático permite cortar piezas largas en sentido longitudinal y colocar fácilmente la muestra debajo del disco de corte. En el modo de corte por pulsos, el material de muestra se corta con especial cuidado.

SOFTWARE DE CONTROL INTUITIVO

El nuevo software de control con un amplio menú de mantenimiento integrado hace que el funcionamiento sea sencillo y cómodo.

DESPLAZAMIENTO AUTOMÁTICO TRANSVERSAL

El eje Z automático se puede ajustar con una precisión de 0,1 mm para realizar cortes paralelos.

MÁQUINA DE CORTE QCUT 250 A

SUPERIORIDAD EN CADA DETALLE

1. Mesa de máquina grande

- | Posicionamiento de los ejes sin holgura
- | Ranuras Easy para la colocación sencilla de dispositivos de sujeción QATM
- | Ranuras en T de 12 mm para dispositivos de sujeción individuales
- | An x Al máx.: 380 mm x 270 mm (sin eje Z), de lo contrario: 300 mm x 270 mm

2. Panel de control ergonómico

- | Pantalla táctil en color de 10,1"
- | Palanca de mando para manejo manual

3. Ayuda de alineación láser

- | Para el posicionamiento exacto de la pieza antes del corte

4. Bloqueo del disco de corte

5. Apertura lateral

- | Para el posicionamiento exacto de la pieza antes del corte

6. Carcasa robusta

- | Construcción robusta de aluminio con recubrimiento en polvo.

7. Cubierta del disco de corte guiada en paralelo

- | Mayor capacidad de corte transversal

8 Palanca manual grande

- | Palanca manual para cortes transversales precisos con freno de bloqueo automático



| Cambio simplificado
del disco de corte
mediante
mecanismo de
bloqueo y sistema de
tuerca Easy

CORTE PERFECTO - CONSUMIBLES DE QPREP

El corte es más fiable, seguro y eficaz cuando se realiza con los ingredientes adecuados: conocimientos, cuidado y la elección correcta de los consumibles e instrumentos.



RÁPIDOS, FUERTES, FLEXIBLES: DISPOSITIVOS DE SUJECIÓN CON QTOOLS

Nuestros innovadores dispositivos de sujeción se utilizan para sujetar las piezas de trabajo de manera segura y precisa garantizando un proceso exacto de corte y lijado. Disponemos de una amplia gama de diferentes dispositivos de sujeción que se ha desarrollado para aplicaciones específicas y tamaños concretos de piezas de trabajo.

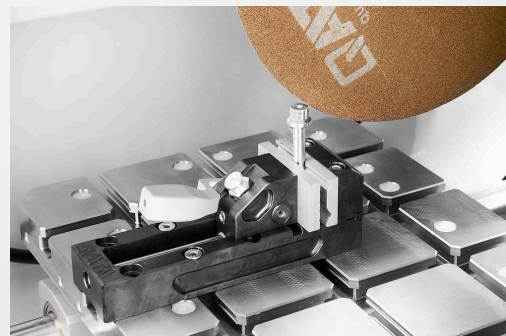

MÁQUINA DE CORTE QCUT 250 A

DATOS TÉCNICOS

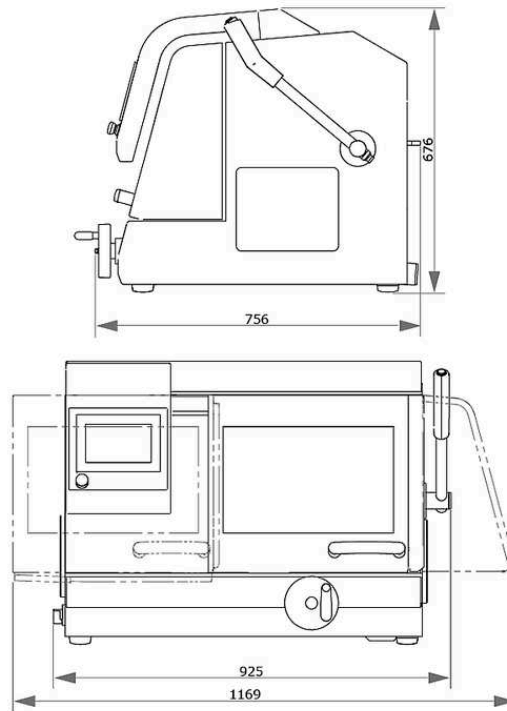

Disco de corte	hasta 254 mm / 10"
Tamaño máx. de la muestra	∅ 95 mm
Eje X (horizontal) automático y manual	225 mm
Eje Y manual	170 mm
Eje Z (corte paralelo) automático (opcional)	120 mm
Exactitud de movimiento eje Z	0,1 mm
Mesa sin eje Z, AxF	380 x 270 mm
Mesa con eje Z, AxF	300 x 270 mm
Ancho de ranura	12 mm
Potencia de conexión	5,5 kVA
Potencia de accionamiento (motor principal)	3 kW, S1; 4 kW, S3/60%
Velocidad	3015 rpm a 50Hz / 3100 rpm a 60Hz
anchura x altura x profundidad	925 x 676 x 756 mm
Peso (según equipamiento)	~ 130 kg

www.qatm.com/qcut-250-a

DATOS PARA PEDIDOS

EQUIPO BÁSICO

MÁQUINA (TODOS LOS ARTÍCULOS NECESARIOS)

M1822000  Qcut 250 A (Brillant 240) Máquina base

FUENTE DE ALIMENTACIÓN (SE REQUIERE 1 ARTÍCULO)

A1822001 Qcut 250 A conexión eléctrica 400 V/50 Hz (3 fases/PE)

A1822002 Qcut 250 A conexión eléctrica 480V/60Hz (3Ph/PE)

A1822003 Qcut 250 A conexión eléctrica 220V/60Hz (3Ph/PE)

ACCIONAMIENTO DE MESA BRILLANT (SE REQUIERE 1 ARTÍCULO)

A1822004 Qcut 250 A Eje X automático y manual / sin eje Z

A1822005 Qcut 250 A Eje X automático y manual / eje Z automático

SISTEMA DE RECIRCULACIÓN (SE REQUIERE 1 ARTÍCULO)

A5800484  Sistema de refrigeración por recirculación 45 L 400 V/50 Hz (3 Ph/PE) móvil, con mecanismo de inserción

A5800485  Sistema de refrigeración por recirculación 45 L 480 V/60 Hz (3 Ph/PE) móvil, con mecanismo de inserción

A5800486  Sistema de refrigeración por recirculación 45 L 220 V/60 Hz (3 Ph/PE) móvil, con mecanismo de inserción

A5800487  Sistema de refrigeración por recirculación 45 L 400 V/50 Hz (3 Ph/PE) móvil, sin ruedas plegables



A5800488  Sistema de refrigeración por recirculación 45 L 480 V/60 Hz (3 Ph/PE) móvil, sin ruedas plegables

A5800489  Sistema de refrigeración por recirculación 45 L 220 V/60 Hz (3 Ph/PE) móvil, sin ruedas plegables

A6501009  Filtro de banda 130 - 400 V/50 Hz (3 Ph/PE)

A6501011		Filtro de banda 130 - 480 V/60 Hz (3 Ph/PE)
A6501010		Filtro de banda 130 - 220 V/60 Hz (3 Ph/PE)
Z6501004		Conjunto de conexión del filtro de banda 130

OPCIONES (SE PIDEN CON LA MÁQUINA)

A1822006		Qcut 250 A Ayuda de alineación láser
A1822007		Qcut 250 A Separador centrífugo 400 V 50 Hz/480 V 60 Hz
A1822008		Separador centrífugo Qcut 250 A 220 V 60 Hz

DISPOSITIVOS DE SUJECIÓN DE PRECISIÓN, CLAMPING_DEVICES, PRECISION_CLAMPING_DEVICES

Z1870035		Portamuestras L estándar Ø 40 mm abierto, Clamping_devices, Precision_clamping_devices
Z1870037		Portamuestras L estándar Ø 40 mm cerrado, Clamping_devices, Precision_clamping_devices
Z1870039		Portamuestras L Flex Ø 40 mm, Clamping_devices, Precision_clamping_devices
Z1870043		Portamuestras L tornillo de banco de sujeción paralelo abierto, Clamping_devices, Precision_clamping_devices
Z1870041		Portamuestras L tornillo de banco de sujeción paralelo cerrado, Clamping_devices, Precision_clamping_devices
Z1870045		Portamuestras L en forma de gota Ø 40 mm, Clamping_devices, Precision_clamping_devices
Z1870047		Mordaza de sujeción universal L, Clamping_devices, Precision_clamping_devices
Z1870049		Mordaza de sujeción Matrix L, Clamping_devices, Precision_clamping_devices
Z1870054		Mini mordaza L, Clamping_devices, Precision_clamping_devices
Z1870056		Mordaza paralela doble L, Clamping_devices, Precision_clamping_devices
Z1870058		Adaptador con rótula L, Clamping_devices, Precision_clamping_devices
Z1870064		Anillo de reducción Ø 25 mm, Clamping_devices, Precision_clamping_devices
Z1870063		Anillo de reducción Ø 30 mm, Clamping_devices, Precision_clamping_devices

Z1870071	Anillo de reducción Ø 40 mm, Clamping_devices, Precision_clamping_devices
Z1870067	Anillo de reducción 1", Clamping_devices, Precision_clamping_devices
Z1870066	Anillo de reducción 1 1/4", Clamping_devices, Precision_clamping_devices
Z1870065	Anillo de reducción 1 1/2", Clamping_devices, Precision_clamping_devices
Z1870068	Portabrocas manual Ø 32 mm, Clamping_devices, Precision_clamping_devices
Z1870069	Portabrocas manual Ø 44 mm, Clamping_devices, Precision_clamping_devices
Z1870070	Portabrocas manual Ø 56 mm, Clamping_devices, Precision_clamping_devices

MORDAZAS DE SUJECIÓN AL VACÍO, CLAMPING_DEVICES, PRECISION_CLAMPING_DEVICES

Z1870028	Soporte de muestras al vacío, Clamping_devices, Precision_clamping_devices
01870288	Soporte de vacío (placa de sacrificio), Clamping_devices, Precision_clamping_devices
Z1304600	Bomba de vacío 230 V/50 Hz para soporte de muestras al vacío, Clamping_devices, Precision_clamping_devices
Z1304634	Bomba de vacío 110 V/60 Hz para soporte de muestras al vacío, Clamping_devices, Precision_clamping_devices

HERRAMIENTAS DE SUJECIÓN RÁPIDA, CLAMPING_DEVICES

QTOOL 60, CLAMPING_DEVICES, QTOOL_SERIES

Z2235200	Qtool 60, Clamping_devices, Qtool_series
02235202	Mordaza de sujeción de 32 mm - para Qtool 60, Clamping_devices, Qtool_series
Z2235201	Mordazas de sujeción de 60 mm - para Qtool 60, Clamping_devices, Qtool_series
02235212	Mordaza de sujeción de 32 mm biselada - para Qtool 60, Clamping_devices, Qtool_series
02235213	Mordaza de sujeción de 32 mm con prisma cruzado - para Qtool 60, Clamping_devices, Qtool_series
Z2235202	Mordazas de sujeción de 60 mm ranuradas - para Qtool 60, Clamping_devices, Qtool_series
Z2235203	Mordazas de sujeción de 60 mm ranuradas en prisma - para Qtool 60, Clamping_devices, Qtool_series

QTOOL 80, CLAMPING_DEVICES, QTOOL_SERIES

Z2231203	Qtool 80 - 100mm, Clamping_devices, Qtool_series
----------	--

02231243	Mordaza de sujeción de 40 mm, Clamping_devices, Qtool_series
Z2231215	Mordaza de sujeción de 70 mm, Clamping_devices, Qtool_series
02231245	Mordaza de sujeción de 40 mm biselada, Clamping_devices, Qtool_series
02231246	Mordaza de sujeción de 40 mm en prisma cruzada, Clamping_devices, Qtool_series
Z2231216	Mordazas de sujeción de 70 mm ranuradas, Clamping_devices, Qtool_series
Z2231217	Mordazas de sujeción de 70 mm ranuradas en prisma, Clamping_devices, Qtool_series

QTOOL 80 VARIO, CLAMPING_DEVICES, QTOOL_SERIES

Z2231200	Qtool 80 Vario - 100 mm, Clamping_devices, Qtool_series
Z2231210	Tope de pieza de trabajo, Clamping_devices, Qtool_series
02231200	Mordaza de sujeción, 40 mm - para Qtool 80 Vario, Clamping_devices, Qtool_series
Z2231211	Mordazas de sujeción, 70 mm, Clamping_devices, Qtool_series
02231213	Mordaza de prisma, 40 mm, Clamping_devices, Qtool_series
02231229	Mordaza biselada, 40 mm, Clamping_devices, Qtool_series
02231230	Mordaza de prisma cruzada, 40 mm, Clamping_devices, Qtool_series
Z2231212	Mordazas de barra redonda, ranuradas de 70 mm, Clamping_devices, Qtool_series
Z2231213	Mordazas de prisma, ranuradas de 70 mm, Clamping_devices, Qtool_series
Z2231214	Mordazas de sujeción, ranuradas de 70 mm, Clamping_devices, Qtool_series

PLACAS DE SUJECIÓN FÁCIL, CLAMPING_DEVICES, EASY_CLAMPING_PLATES

Z2236030	Placa de sujeción fácil S, Clamping_devices, Easy_clamping_plates
Z2236031	Placa de sujeción fácil S con unidad giratoria, Clamping_devices, Easy_clamping_plates
Z2236035	Placa de sujeción fácil M, Clamping_devices, Easy_clamping_plates

ACCESORIOS PARA PLACAS EASY-CLAMPING

Z2236032	Adaptación fácil horizontal, Clamping_devices, Easy_clamping_plates
Z2236033	Adaptación fácil vertical, Clamping_devices, Easy_clamping_plates
Z2236034	Adaptación fácil Qtool 40 - 60, Clamping_devices, Easy_clamping_plates

Z2236038	Placa giratoria Multitower, Clamping_devices, Easy_clamping_plates
Z2236039	Multitower, Clamping_devices, Easy_clamping_plates
Z2236040	Unidad giratoria Qtool 40 - 60, Clamping_devices, Easy_clamping_plates
Z2236036	Placa multifuncional fácil, Clamping_devices, Easy_clamping_plates

ACCESORIOS DE SUJECCIÓN PARA APLICACIONES GIRATORIAS, PIVOTANTES Y ESPECIALES, CLAMPING_DEVICES, CLAMPING_ACCESSORIES_SPECIALS

Z2236041	Unidad giratoria Qtool 60 - 80, Clamping_devices, Clamping_accessories_specials
Z1304643	Mordaza de tornillo con placa de sujeción fácil M, Clamping_devices, Clamping_accessories_specials
Z1304636	Dispositivo de sujeción de expansión, Clamping_devices, Clamping_accessories_specials
Z2236009	Abrazadera vertical simple, Clamping_devices, Clamping_accessories_specials
Z2236010	Abrazadera vertical doble, Clamping_devices, Clamping_accessories_specials
Z2234010	Sistema de sujeción X-Clamp 3858, Clamping_devices, Clamping_accessories_specials

MORDAZAS EN CRUZ, CLAMPING_DEVICES, CLAMPING_ACCESSORIES_SPECIALS

Z1340010	Mordaza en cruz 50 - 100, Clamping_devices, Clamping_accessories_specials
----------	---









MORDAZAS ANGULARES Y GIRATORIAS, CLAMPING_DEVICES, CLAMPING_ACCESSORIES_SPECIALS

Z1304001	Mordaza angular 60, Clamping_devices, Clamping_accessories_specials
01304008	Mordaza angular de mordaza de prisma 60, Clamping_devices, Clamping_accessories_specials

DISPOSITIVOS ROTATORIOS, CLAMPING_DEVICES, ROTATION_DEVICES

Z1870059	Dispositivo de rotación tipo RD1, Clamping_devices, Rotation_devices
Z1891001	Dispositivo de rotación tipo RD2.1, Clamping_devices, Rotation_devices

MORDAZAS UNIVERSALES Y ACCESORIOS, CLAMPING_DEVICES, UNIVERSAL_VICES_AND_ACCESSORIES

01350022		Prisma 120°, Clamping_devices, Universal_vices_and_accessories
01350023		Prisma delgado, Clamping_devices, Universal_vices_and_accessories
01350024		Prisma 90°, Clamping_devices, Universal_vices_and_accessories
01350025		Prisma de 90° de altura, Clamping_devices, Universal_vices_and_accessories
Z1350008		Mordaza universal Piccolo 54, Clamping_devices, Universal_vices_and_accessories
Z1350010		Juego de maletas mordaza universal Piccolo 54, Clamping_devices, Universal_vices_and_accessories
Z1350012		Mordaza universal Piccolo 100, Clamping_devices, Universal_vices_and_accessories
Z1350002		Mordaza universal Mono 61, Clamping_devices, Universal_vices_and_accessories
Z1350004		Juego de maletas mordaza universal Mono 61, Clamping_devices, Universal_vices_and_accessories
Z1350011		Tornillo de banco universal Mono 132, Clamping_devices, Universal_vices_and_accessories
Z1350005		Tornillo de banco universal Duo, Clamping_devices, Universal_vices_and_accessories
Z1350006		Juego de tornillo de banco de cadena, Clamping_devices, Universal_vices_and_accessories
92005796		Zapatas en V longitudinales, Clamping_devices, Universal_vices_and_accessories
92005797		Zapatas en V transversales, Clamping_devices, Universal_vices_and_accessories
92005799		Puente longitudinal, Clamping_devices, Universal_vices_and_accessories
92005800		Puente transversal, Clamping_devices, Universal_vices_and_accessories
92005798		Zapata de sujeción estándar, Clamping_devices, Universal_vices_and_accessories
Z1350007		Adaptador de altura 60 mm Piccolo, Clamping_devices, Universal_vices_and_accessories
Z1350003		Adaptador de altura 74 mm Mono, Clamping_devices, Universal_vices_and_accessories
95003172		Extensión de brazo de sujeción Piccolo 54 y Mono 61, Clamping_devices, Universal_vices_and_accessories
Z1304591		Tornillo de fijación M6 x 25, Clamping_devices, Universal_vices_and_accessories

95003169	Tornillo de fijación Piccolo M8 x 25, Clamping_devices, Universal_vices_and_accessories
95003170	Tornillo de fijación Piccolo M10 x 25, Clamping_devices, Universal_vices_and_accessories
95003168	Tornillo de fijación Mono M10 x 32, Clamping_devices, Universal_vices_and_accessories
91001157	Tuerca de ranura en T - inoxidable M6 x 8, Clamping_devices, Universal_vices_and_accessories
91001161	Tuerca de ranura en T - inoxidable M8 x 10, Clamping_devices, Universal_vices_and_accessories
91001159	Tuerca de ranura en T - inoxidable M8 x 12, Clamping_devices, Universal_vices_and_accessories
91001158	Tuerca de ranura en T - inoxidable M10 x 12, Clamping_devices, Universal_vices_and_accessories