



TRENNROBOTER

QCUT 600 BOT

TRENNROBOTER QCUT 600 BOT

ÜBERLEGENHEIT IM DETAIL

1. Ergonomisches Bedienfeld

- | Großer 12,1" Industrie-Touchscreen mit intuitiver QATM-Software
- | Schnelles Einrichten, Steuerung aller Achsen mit zwei Joysticks
- | Verschiebbares Display ermöglicht übersichtliches Arbeiten

2. Robuster Maschinenkorpus

- | Stabile pulverbeschichtete Stahlkonstruktion
- | Integrierbare Umwälzkühlung
- | Automatische Zentralschmierung der Achsen

3. Großer runder Maschinentisch

- | Aus Edelstahl mit integrierten Längs- und Quernuten
- | Sichere Befestigung

5. Optimierter Schwenkarm

- | Hocheffizientes Kühlsystem
- | Erhöhte Trennkapazität durch parallel geführte Trennscheibenschutzhäube
- | Laser-Ausrichthilfe zum einfachen Positionieren des Werkstücks

6. Rotationsachse, B-Achse

- | Drehbereich 360°, bei kombinierter C-Achse 200°
- | Positioniergenauigkeit: $\pm 0,1^\circ$

7. Optionale Rotationsachse, C-Achse

- | Drehbereich: max. 360°
- | Drehachse modular abnehmbar
- | Spannmöglichkeit individuell erweiterbar mit Drehfutter oder



FREIE ZUGÄNLICHKEIT

FÜR GROSSE WERKSTÜCKE

Über die breite Schiebetür können große Bauteile direkt per Stapler oder Kran abgelegt werden.



TRENNROBOTER QCUT 600 BOT

IN 5 DIMENSIONEN DAS KLEINE VOM GROSSEN TRENNEN

Mit der patentierten 5-Achsen-Technologie kann jeder beliebige Winkel eines Werkstücks exakt, reproduzierbar, schnell und einfach getrennt werden. Alle Achsen sind feinjustierbar und während des Trennschnitts vibrationsfrei fixiert – präzises Arbeiten ist einfacher denn je.

Die Beweglichkeit der verschiedenen Achsen in Kombination mit den Spannsystemen ermöglichen ein präzises Heraustrennen des Probenstücks ohne zeitintensives Umspannen des Werkstücks. Alle erforderlichen Trennschnitte können nacheinander und automatisiert ausgeführt werden – auch bei großen Werkstücken.

1. Y-ACHSE (Kappschnitt)

- | Trennbereich: 360 mm, automatisch
- | Schnellfahrt bis zu 80 mm/s

2. Z-ACHSE (Querzustellung)

- | Verfahrweg: 550 mm, automatisch
- | Querzustellung für exakte Parallelschnitte in Serie

3. B-ACHSE (Rotationsachse)

- | Drehbereich: max. 360°, bei kombinierter C-Achse max. 200°, automatisch
- | Positioniergenauigkeit: $\pm 0,1^\circ$

4. X-ACHSE (Fahrschnitt)

- | Trennbereich: 550 mm, automatisch
- | Schnellfahrt bis zu 80 mm/s

5. C-ACHSE (Rotationsachse)

- | Drehbereich: max. 360°, automatisch
- | Drehachse modular abnehmbar

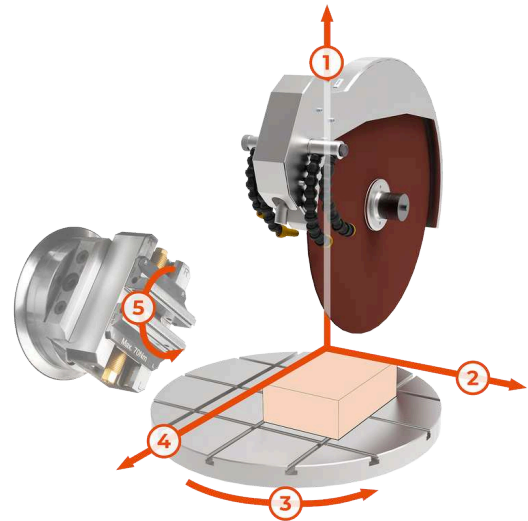

TRENNROBOTER QCUT 600 BOT

LEISTUNGSMERKMALE

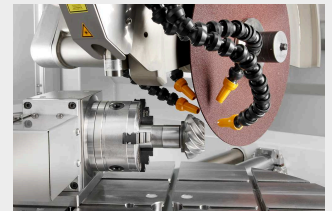

DREHTISCH AUS ROSTFREIEM EDELSTAHL

Großzügiger Drehtisch (Ø 600 mm) ermöglicht genaues Arbeiten selbst bei hoher Beanspruchung.

- | Rotation des Maschinentisches (max. 360°) aufwendiges Umspannen der Werkstücke entfällt
- | Erweiterbar um modular adaptierbare Drehachse (C-Achse)
- | Integrierte Nuten für das Easy-Spannsystem zur schnellen Montage von Spannwerkzeugen

AUTOMATISCHE TRENNSCHEIBENVERMESSUNG GROSSEM TRENNRAUM

Die dynamische Trennscheibenvermessung führt zu reproduzierbaren Schnittergebnissen mit gleichbleibender Qualität.

- | Automatisches Monitoring des aktuellen Trennscheibendurchmessers
- | Anpassung der Schnittparameter nach jedem Trennschnitt
- | Ermöglicht konstante Schnittgeschwindigkeit und Schnitttiefe

ROBUSTE MASCHINE

Robuster, pulverbeschichteter Maschinenkorpus aus Stahl mit großer Schiebetüre aus kratzfestem Sicherheitsverbundglas und großer Seitentüre.

- | Maschinenkorpus mit integrierbarer Umwälzkühlung und automatischer Zentralschmierung
- | Optimaler Zugang zum großen Trennraum, öffnen der Türen nur bei Stillstand der Trennscheibe möglich (integrierte Stillstandsüberwachung)
- | Große Seitentüre für einfachen Trennscheibenwechsel

SCHNITTOPTIMIERUNG

Zur Optimierung der Schnittqualität erkennt die Maschine selbstständig lokale Werkstoffmerkmale, wie gehärtete Bereiche.

- | Schnittkraftabhängige Vorschubregelung
- | Anschnitterkennung: Beim Anfahren eines neuen Schnittes wird das Werkstück automatisch erkannt und mit reduzierter Geschwindigkeit angefahren
- | Parallel geführte Trennscheibenschutzhaube beim Kappschnitt, erhöht die Trennkapazität der Trennscheibe

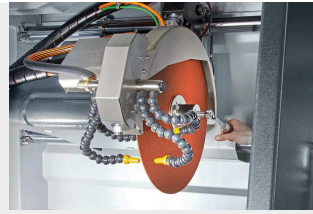

LEISTUNGSSTARKER TRENNSCHEIBENANTRIEB

Präzise Schwenkarmführung und Trennscheibenkühlung.

- | Wassergekühlter Hauptantrieb mit 15 kW Antriebsleistung
- | Bestmögliche Kühlung durch flexibel einstellbare Kühlschläuche
- | Parallel geführte Trennscheibenschutzhaube für erhöhte Trennkapazität bei Kapschnitten

INTUITIVE UND EINFACHE BEDIENUNG

Großer 12,1" Industrie-Touchscreen mit intuitiver QATM-Benutzersoftware, Joysticks und Notausschalter.

- | Über die Teach-In-Funktion wird eine bedienerfreundliche Programmierung der Schnittpositionen durch Anfahren der einzelnen Positionen ermöglicht
- | Gleichzeitiges Positionieren und automatisches Trennen verschiedener Bauteile ohne umspannen (Multi-Positionsprozess MPP)

DURCHDACHTES DESIGN

Einfacher Trennscheibenwechsel und simples Einspannen legen den Fokus auf das Trennen.

- | Laser-Ausrichthilfe zum einfachen Positionieren des Werkstücks
- | Kraftspannmutter: unkompliziertes Spannen und Lösen der Trennscheibe

HÖCHSTER BEDIENKOMFORT

Das Bedienpult ist verschiebbar und kann für eine ergonomische Bedienung in der Einrichtung und Bedienung der Maschine frei positioniert werden.

- | Programmieren in unmittelbarer Nähe zum Werkstück
- | Während des Serienbetriebs kann das Bedienpult zur Seite geschoben werden

TRENNROBOTER QCUT 600 BOT

ZUBEHÖR



UMWÄLZKÜHLUNG

Kompakt integrierbares Kühlsystem für Standardanwendungen.

- | Im Gehäuse integrier- und ausfahrbar
- | Mehrkammerfiltration
- | Einlaufsieb mit Filtersack (siehe Verbrauchsmaterialien)

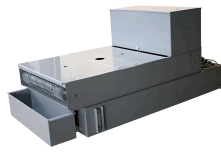

BANDFILTERANLAGE

Großes Kühl- und Filtersystem für den Dauerbetrieb z. B. bei seriellen Anwendungen.

- | Behältergröße: 285 l
- | Filterleistung: 100 l/min (bzgl. Emulsion)
- | Pumpleistung: 100 l/min



ZENTRIFUGALABSCHIEDER

Arbeitssicherheit: Arbeitsumgebung mit verbesserter Luftqualität.

- | Zum Abscheiden von Ölnebel
- | Reinigt die Luft und erhöht die Sicht
- | Absaugleistung 452 oder 500 m³/h je nach Spannung

PERFEKTES TRENNEN - TRENNSCHEIBEN VON QATM

Trennen ist zuverlässiger, sicherer und effizienter, wenn es mit den richtigen Zutaten durchgeführt wird: Wissen, Sorgfalt und die richtige Wahl der Verbrauchsmaterialien und Instrumente. Das Qprep-Sortiment umfasst speziell entwickelte Trennscheiben für eine Vielzahl von Materialien und Anforderungen.

- | Geringer thermischer Einfluss auf die Probe während des Trennvorganges
- | Nasstrennschleifen erzielt sehr feine Oberflächengüten nach dem Trennen
- | Optimales Trennen verkürzt den weiteren Präparationsablauf



SCHNELL, LEISTUNGSFÄHIG, FLEXIBEL - QTOOL SPANNMITTEL

Mit unseren innovativen Spannvorrichtungen werden Werkstücke sicher und präzise gespannt, um exakte Trenn- und Schleifprozesse zu gewährleisten. Qtools bietet eine große Auswahl an verschiedenen Spannvorrichtungen, die für eine Vielzahl von Anwendungen und Werkstückgrößen entwickelt wurden.

- | Geeignet für regelmäßige und unregelmäßig geformte Proben
- | Schnelles, wiederholgenaues Spannen von regelmäßig geformten Werkstücken
- | Große Auswahl an unterschiedlichen Spannwerkzeugen und -systemen verfügbar

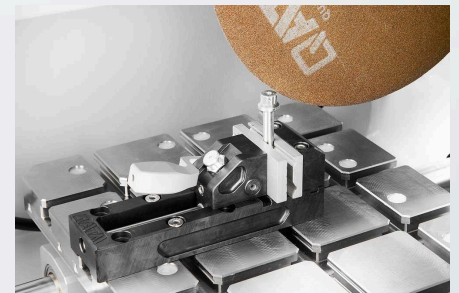

TRENNROBOTER QCUT 600 BOT
TECHNISCHE DATEN



Maschine konfigurierbar mit 4 (X/Y/Z/B) oder 5 Achsen (X/Y/Z/B/C)

www.qatm.com/qcut-600-bot

BESTELLDATEN

GRUNDGERÄT

MASCHINE (ALLE POSITIONEN ERFORDERLICH)

M1831001  Qcut 600 BOT (4-Achsen) Grundmaschine 400V 50Hz (3Ph/N/PE)

M1831003  Qcut 600 BOT (5-Achsen) Grundmaschine 400V 50Hz (3Ph/N/PE)

M1831002  Qcut 600 BOT (4-Achsen) Grundmaschine 480V 60Hz (3Ph/PE)

M1831004  Qcut 600 BOT (5-Achsen) Grundmaschine 480V 60Hz (3Ph/PE)

TRENNSCHEIBENHAUBE (1 AUSWAHL ERFORDERLICH)

A1831001 Trennscheibenschutzhaube 500mm

A1831010 Trennscheibenschutzhaube 600mm

UMWÄLZKÜHLEINHEIT (1 AUSWAHL ERFORDERLICH)

A1831005  Umwälzkühlung 400V 50Hz (3Ph/PE)

A1831006 Qcut 600 A Umwälzkühlung 480V 60Hz (3Ph/PE)

A6501000  Bandfilterautomat 285 400V 50Hz (3PH/PE)

A6501002  Bandfilterautomat 285 480V 60Hz (3Ph/PE)

Z6501007 Anschlussset Bandfilterautomat 285

OPTIONEN (MÜSSEN ZUSAMMEN MIT DER MASCHINE BEAUFTRAGT WERDEN)

A1831004  Laserausrichthilfe

A1831007 Zentrifugalabscheider 400V 50Hz (3Ph/PE)

A1831009

Zentrifugalabscheider 480V 60Hz (3Ph/PE)

PRÄZISIONSSPANNMITTEL, SPANNMITTEL, PRÄZISIONSSPANNMITTEL

Z1870063	Reduzierring Ø 30 mm, Spannmittel, Präzisionsspannmittel
Z1870069	Handspannfutter Ø 44 mm, Spannmittel, Präzisionsspannmittel

SCHNELLSPANNWERKZEUGE, SPANNMITTEL

QTOOL 80, SPANNMITTEL, QTOOL-SERIE

Z2231203	Qtool 80 - 100mm, Spannmittel, Qtool-Serie
Z2231204	Qtool 80 - 150mm, Spannmittel, Qtool-Serie
02231243	Spannbacke 40mm, Spannmittel, Qtool-Serie
Z2231215	Spannbacken 70 mm, Spannmittel, Qtool-Serie
02231245	Spannbacke 40 mm schräg, Spannmittel, Qtool-Serie
02231246	Spannbacke Kreuzprisma 40 mm, Spannmittel, Qtool-Serie
Z2231216	Spannbacken 70 mm geschlitzt, Spannmittel, Qtool-Serie
Z2231217	Prismenspannbacken 70 mm geschlitzt, Spannmittel, Qtool-Serie

QTOOL 80 VARIO, SPANNMITTEL, QTOOL-SERIE

Z2231200	Qtool 80 Vario - 100 mm, Spannmittel, Qtool-Serie
Z2231201	Qtool 80 Vario - 150 mm, Spannmittel, Qtool-Serie
Z2231202	Qtool 80 Vario - 250 mm, Spannmittel, Qtool-Serie
Z2231210	Werkstückanschlag, Spannmittel, Qtool-Serie
02231200	Spannbacke 40 - für Qtool 80 Vario, Spannmittel, Qtool-Serie
Z2231211	Spannbacken 70 mm, Spannmittel, Qtool-Serie
02231213	Prismenspannbacke 40 mm, Spannmittel, Qtool-Serie
02231229	Spannbacke 40 mm schräg, Spannmittel, Qtool-Serie
02231230	Spannbacke Kreuzprisma 40 mm, Spannmittel, Qtool-Serie
Z2231212	Rundstabspannbacken 70 mm geschlitzt, Spannmittel, Qtool-Serie
Z2231213	Prismenspannbacken 70 mm geschlitzt, Spannmittel, Qtool-Serie

Z2231214 Spannbacken 70 geschlitzt, Spannmittel, Qtool-Serie

KRAFTSPANNSYSTEME FÜR GROSSTRENNER, SPANNMITTEL, KRAFTSPANNSYSTEME FÜR GROSSTRENNER

GRUNDMODELL KRAFTSPANNER 100-540, SPANNMITTEL, KRAFTSPANNSYSTEME FÜR GROSSTRENNER

Z2234016	Grundmodell Kraftspanner 100-540, Spannmittel, Kraftspannsysteme für Großtrenner
Z2234018	Prismenspannbacke Ø 10-100 mm, Spannmittel, Kraftspannsysteme für Großtrenner
Z2234017	Spannbacke 80mm hoch, Spannmittel, Kraftspannsysteme für Großtrenner
Z2234019	Winkelantrieb für Kraftspanner 100, Spannmittel, Kraftspannsysteme für Großtrenner

GRUNDMODUL LC 90, SPANNMITTEL, KRAFTSPANNSYSTEME FÜR GROSSTRENNER

Z2234001	Grundmodul LC 90, Spannmittel, Kraftspannsysteme für Großtrenner
Z2234003	Trägerbacken LC 90 (1 Paar), Spannmittel, Kraftspannsysteme für Großtrenner
Z2234004	Prismenbacke 100, Spannmittel, Kraftspannsysteme für Großtrenner
Z2234005	Spannbacke 80mm hoch, Spannmittel, Kraftspannsysteme für Großtrenner
Z2234009	Schnellwechselfaufnahme (1 Paar), Spannmittel, Kraftspannsysteme für Großtrenner
Z2234008	Stufenbacke 100 (1 Paar), Spannmittel, Kraftspannsysteme für Großtrenner
Z2234002	Spannsystem X- Clamp 100 (1 Paar), Spannmittel, Kraftspannsysteme für Großtrenner
Z2234006	Sockel 90°, Spannmittel, Kraftspannsysteme für Großtrenner

EASY-SPANN-SYSTEM, SPANNMITTEL, EASY-SPANNPLATTEN

SPANNMITTELZUBEHÖR FÜR DREHENDE, SCHWENKENDE UND SPEZIALANWENDUNGEN, SPANNMITTEL, SPANNMITTELZUBEHÖR FÜR DREHENDE, SCHWENKENDE UND SPEZIALANWENDUNGEN

Z1304636	Spreiz-Spanner, Spannmittel, Spannmittelzubehör für drehende, schwenkende und Spezialanwendungen
Z1340000	 Querspanner 80 - 100, Spannmittel, Spannmittelzubehör für drehende, schwenkende und Spezialanwendungen
Z1340001	Querspanner 80 - 150, Spannmittel, Spannmittelzubehör für drehende, schwenkende und Spezialanwendungen



DREH-/ UND SCHWENKSPANNER, SPANNMITTEL, SPANNMITTELZUBEHÖR FÜR DREHENDE, SCHWENKENDE UND SPEZIALANWENDUNGEN

Z1304001	Winkelspannstock 60, Spannmittel, Spannmittelzubehör für drehende, schwenkende und Spezialanwendungen
01304008	Prismenbacke Ø 10-60 mm, Spannmittel, Spannmittelzubehör für drehende, schwenkende und Spezialanwendungen
Z1302000	Winkelspannstock 80, Spannmittel, Spannmittelzubehör für drehende, schwenkende und Spezialanwendungen
01302016	Prismenbacke Ø 10-60 mm, Spannmittel, Spannmittelzubehör für drehende, schwenkende und Spezialanwendungen

DREHVORRICHTUNGEN, SPANNMITTEL, DREHVORRICHTUNGEN

Z1870059	Drehvorrichtung RD1.1, Spannmittel, Drehvorrichtungen
Z1891001	Drehvorrichtung RD2.1, Spannmittel, Drehvorrichtungen

UNIVERSALSPANNER MIT ZUBEHÖR, SPANNMITTEL, UNIVERSALSPANNER

Z1350025	Spannschiene, Spannmittel, Universalspanner
01350022	Prisma 120°, Spannmittel, Universalspanner
01350023	Prism slim, Spannmittel, Universalspanner
01350024	Prism 90°, Spannmittel, Universalspanner
01350025	Prism 90° high, Spannmittel, Universalspanner
Z1350002	 Universalspanner Mono 61, Spannmittel, Universalspanner
Z1350004	 Kofferset Universalspanner Mono 61, Spannmittel, Universalspanner
Z1350011	 Universalspanner Mono 132, Spannmittel, Universalspanner
Z1350005	Universalspanner Duo, Spannmittel, Universalspanner
Z1350006	Kettenspanner Set, Spannmittel, Universalspanner
92005796	Spannschuh Längsprisma, Spannmittel, Universalspanner

92005797	Spannschuh Querprisma, Spannmittel, Universalspanner
92005799	Spannschuh Längsbrücke, Spannmittel, Universalspanner
92005800	Spannschuh Querbrücke, Spannmittel, Universalspanner
92005798	Spannschuh Standard, Spannmittel, Universalspanner
Z1350007	Höhenuntersatz 60mm Piccolo, Spannmittel, Universalspanner
Z1350003	Höhenuntersatz 74mm Mono, Spannmittel, Universalspanner
95003172	Spannarmverlängerung Piccolo 54 und Mono 61, Spannmittel, Universalspanner
Z1304591	Befestigungsschraube M6 x 25, Spannmittel, Universalspanner
95003169	Befestigungsschraube Piccolo M8x25, Spannmittel, Universalspanner
95003170	Befestigungsschraube Piccolo M10x25, Spannmittel, Universalspanner
95003168	Befestigungsschraube Mono M10x32, Spannmittel, Universalspanner
91001157	T-Nutenstein - rostfrei M6 x 8, Spannmittel, Universalspanner
91001161	T-Nutenstein - rostfrei M8 x 10, Spannmittel, Universalspanner
91001159	T-Nutenstein - rostfrei M8 x 12, Spannmittel, Universalspanner
91001158	T-Nutenstein - rostfrei M10 x 12, Spannmittel, Universalspanner