



TRENNMASCHINE

QCUT 250 A

Die Qcut 250 A ist eine kompakte und flexible halbautomatische Trennmaschine mit einem Trennscheibendurchmesser von 254 mm / 10“ für Werkstücke oder Proben bis zu Ø 95 mm. Das Gerät vereint die Vorzüge und die Schnelligkeit einer manuellen Trennmaschine mit den Vorteilen eines automatischen Gerätes.

Der Handhebel mit automatischer Feststellbremse ist für die Ein-Hand-Bedienung konzipiert und macht das Positionieren der Trennscheibe oder Kappschnitte zum Kinderspiel. Die automatische X-Achse erlaubt den Care-Cut (Oszillationsschnitt) für Kappschnitte. Der Trenntisch (aus rostfreiem Stahl mit T-Nuten) ist mit dynamischem, automatischen Vorschub ausgestattet, was den Taktschnitt ermöglicht und kann im manuellen Modus auch mittels Handrad verfahren werden (Fahrschnitt). In Kombination mit der Taktschnitt-Technologie liefert die Qcut 250 A exzellente Trennergebnisse auch bei schwierigsten Materialien.

Für komplexere Trennaufgaben (z. B. Serienschritte) kann die Maschine optional mit einer automatischen Querstellung ausgestattet werden. Beim Einrichten und im Betrieb werden alle automatischen Achsen mittels Wegmessung überwacht.



[Hier klicken, um das Video anzuschauen](#)

PRODUKTVORTEILE

- | Manueller Kappschnitt (Y-Achse) mit elektromechanischer Feststellbremse

- | Care-Cut: facilitates gentle cutting
- | 7" Touch-Screen mit intuitiver QATM Benutzersoftware
- | Automatischer Fahrschnitt (X-Achse) - manueller Fahrschnitt über Handrad möglich
- | Schnittkraftabhängige Vorschubregelung (X-Achse)
- | Optimale Trennraumbelichtung mittels LED Leiste
- | Erhöhte Trennkapazität durch parallel geführte Trennscheibenschutzhaube
- | Beidseitige Öffnung für das Trennen langer Bauteile



LEISTUNGSMERKMALE

FEINDYNAMISCHER KAPPSCHNITT

Bei der manuellen Schnittführung wird durch eine Übersetzung die Schnittkraft reguliert. Der Schnitt wird dadurch fließend und präzise. Die einfach zu bedienende Feststellbremse fixiert die Trennscheibe in einer beliebigen Position.

FAHRSCHNITT

Der manuelle oder automatische Fahrschnitt eignet sich besonders zum Längstrennen von langen Teilen und erleichtert das genaue Positionieren des Probenmaterials unter der Trennscheibe. Der Taktschnitt trennt das Probenmaterial besonders schonend.

INTUITIVE BEDIENERSOFTWARE

Die neue Bedienersoftware mit integriertem, umfangreichen Wartungsmenü macht die Bedienung einfach und komfortabel.

AUTOMATISCHE QUERZUSTELLUNG

Die automatische Z-Achse eignet sich mit 0,1 mm Zustellgenauigkeit besonders für Serienschritte.

TRENNMASCHINE QCUT 250 A

ÜBERLEGENHEIT IM DETAIL

1. Großer Maschinentisch

- | Achsen spielfrei positionierbar
- | Easy Nuten zur einfachen Aufnahme von QATM Spannmittel
- | T-Nuten 12 mm für individuelle Spannmittel
- | Max. B x H: 380 mm x 270 mm (ohne Z-Achse), sonst 300 mm x 270

2. Ergonomisches Bedienfeld

- | Vollfarbiges 10,1" Touch Display
- | Joystick zur manuellen Bedienung

3. Laser-Ausrichthilfe

- | Für die exakte Schnittpositionierung vor dem Trennen

4. Trennscheibenarretierung

- | Vereinfachter Trennscheibenwechsel über Arretiermöglichkeit

5. Seitenöffnung

- | Für die exakte Schnittpositionierung vor dem Trennen

6. Robustes Gehäuse

- | Robuste, pulverbeschichtete Aluminiumkonstruktion

7. Parallelgeführte Trennscheibenhaube

- | Erhöhte Trennkapazität im Kappschnitt

8 Großer Handhebel

- | Handhebel für genaue Kappschnitte mit automatischer Feststellbremse



und Easy-Mutter
System

PERFEKTES TRENNEN - TRENNSCHEIBEN VON QATM

Trennen ist zuverlässiger, sicherer und effizienter, wenn es mit den richtigen Zutaten durchgeführt wird: Wissen, Sorgfalt und die richtige Wahl der Verbrauchsmaterialien und Instrumente.

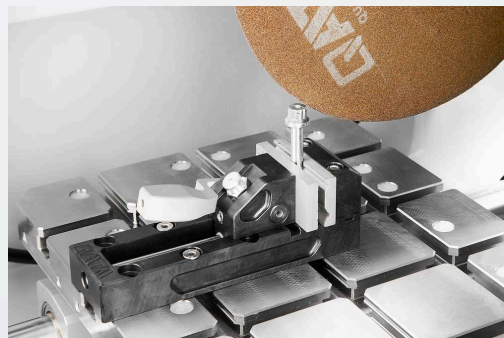

SCHNELL, LEISTUNGSFÄHIG, FLEXIBEL - QTOOL SPANNMITTEL

Mit unseren innovativen Spannvorrichtungen werden Werkstücke sicher und präzise gespannt, um exakte Trenn- und Schleifprozesse zu gewährleisten. Qtools bietet eine große Auswahl an verschiedenen Spannvorrichtungen, die für eine Vielzahl von Anwendungen und Werkstückgrößen entwickelt wurden.

TRENNMASCHINE QCUT 250 A

TECHNISCHE DATEN

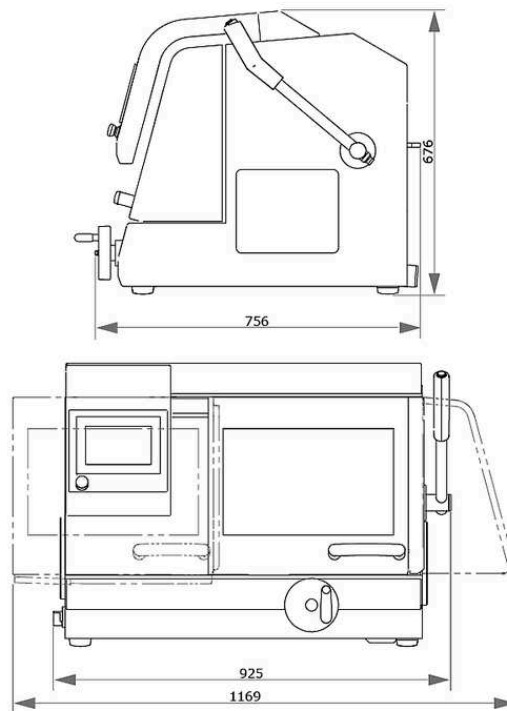

Trennscheibe	bis zu 254 mm / 10"
Max. Probengröße	ø 95 mm
X-Achse (Fahrschnitt) automatisch & manuell	225 mm
Y-Achse (Kappschnitt) manuell	170 mm
Z-Achse (Parallelschnitt) automatisch (Option)	120 mm
Positioniergenauigkeit Z-Achse	0,1 mm
Tisch ohne Z-Achse BxT	380 x 270 mm
Tisch mit Z-Achse BxT	300 x 270 mm
Nutbreite	12 mm
Anschlussleistung	5,5 kVA
Antriebsleistung (Hauptantrieb)	3 kW, S1; 4 kW, S3/60%
Drehzahl	3015 U/min bei 50Hz und 3100 U/min bei 60Hz
B x H x T	925 x 676 x 756 mm
Gewicht (variiert nach Ausstattung)	~ 130 kg

www.qatm.com/qcut-250-a

BESTELLDATEN

GRUNDGERÄT

MASCHINE (ALLE POSITIONEN ERFORDERLICH)

M1822000  Qcut 250 A (Brillant 240) (Grundgerät)

STROMVERSORGUNG (1 AUSWAHL ERFORDERLICH)

A1822001 Qcut 250 A Stromanschluss 400V 50Hz

A1822002 Qcut 250 A Stromanschluss 480V 60Hz

A1822003 Qcut 250 A Stromanschluss 220V 60Hz

TISCHANTRIEB (1 AUSWAHL ERFORDERLICH)

A1822004 Qcut 250 A X-Achse aut.&manuell / keine Z-Achse

A1822005 Qcut 250 A X-Achse aut.&manuell / Z-Achse aut.

UMWÄLZKÜHLEINHEIT (1 AUSWAHL ERFORDERLICH)

A5800484  Umwälzkühlung 45 Ltr. 400V/50Hz (3 Ph/PE) mit Einfahrmechanismus, fahrbar für Systemlaborschrank

A5800485  Umwälzkühlung 45 Ltr. 480V/60Hz (3 Ph/PE) mit Einfahrmechanismus, fahrbar für Systemlaborschrank



A5800486  Umwälzkühlung 45 Ltr. 220V/60Hz (3 Ph/PE) mit Einfahrmechanismus, fahrbar für Systemlaborschrank

A5800487  Umwälzkühlung 45 Ltr. 400V/50Hz (3 Ph/PE) fahrbar, ohne Klappräder



A5800488  Umwälzkühlung 45 Ltr. 480V/60Hz (3 Ph/PE) fahrbar, ohne Klappräder

A5800489  Umwälzkühlung 45 Ltr. 220V/60Hz (3 Ph/PE) fahrbar, ohne Klappräder

A6501009  Bandfilterautomat 130 - 400V/50Hz (3Ph/PE)

A6501011		Bandfilterautomat 130 - 480V/60Hz (3Ph/PE)
A6501010		Bandfilterautomat 130 - 220V/60Hz (3Ph/PE)
Z6501004		Anschlusset Bandfilterautomat 130

OPTIONEN (MÜSSEN ZUSAMMEN MIT DER MASCHINE BEAUFTRAGT WERDEN)

A1822006		Qcut 250 A Laser-Ausrichthilfe
A1822007		Qcut 250 A Zentrifugalabs. 400V 50Hz/480V 60Hz
A1822008		Qcut 250 A Zentrifugalabscheider 220V 60Hz

PRÄZISIONSSPANNMITTEL, SPANNMITTEL, PRÄZISIONSSPANNMITTEL

Z1870035	Standardprobenhalter L Ø 40 mm offen, Spannmittel, Präzisionsspannmittel
Z1870037	Standardprobenhalter L Ø 40 mm geschlossen, Spannmittel, Präzisionsspannmittel
Z1870039	Flexprobenhalter L Flex Ø 40 mm, Spannmittel, Präzisionsspannmittel
Z1870043	Probenhalter L Parallelspanner offen, Spannmittel, Präzisionsspannmittel
Z1870041	Probenhalter L Parallelspanner geschlossen, Spannmittel, Präzisionsspannmittel
Z1870045	Tropfenformspanner L Ø 40 mm, Spannmittel, Präzisionsspannmittel
Z1870047	Universalspanner L, Spannmittel, Präzisionsspannmittel
Z1870049	Matrixspanner L, Spannmittel, Präzisionsspannmittel
Z1870054	Mini Schraubstock L, Spannmittel, Präzisionsspannmittel
Z1870056	Doppelparallelspanner L, Spannmittel, Präzisionsspannmittel
Z1870058	Adapter mit Kugelgelenk L, Spannmittel, Präzisionsspannmittel
Z1870064	Reduzierring Ø 25 mm, Spannmittel, Präzisionsspannmittel
Z1870063	Reduzierring Ø 30 mm, Spannmittel, Präzisionsspannmittel
Z1870071	Reduzierring Ø40, Spannmittel, Präzisionsspannmittel
Z1870067	Reduzierring 1", Spannmittel, Präzisionsspannmittel

Z1870066	Reduzierring 1 1/4", Spannmittel, Präzisionsspannmittel
Z1870065	Reduzierring 1 1/2", Spannmittel, Präzisionsspannmittel
Z1870068	Handspannfutter Ø 32 mm, Spannmittel, Präzisionsspannmittel
Z1870069	Handspannfutter Ø 44 mm, Spannmittel, Präzisionsspannmittel
Z1870070	Handspannfutter Ø 56 mm, Spannmittel, Präzisionsspannmittel

VAKUUMSPANNVORRICHTUNGEN, SPANNMITTEL, PRÄZISIONSSPANNMITTEL

Z1870028	Vakuum-Spanneinheit, Spannmittel, Präzisionsspannmittel
01870288	Vakuum Halter, Spannmittel, Präzisionsspannmittel
Z1304600	Vakuumpumpe 230V / 50Hz, Spannmittel, Präzisionsspannmittel
Z1304634	Vakuumpumpe 110V / 60Hz, Spannmittel, Präzisionsspannmittel

SCHNELLSPANNWERKZEUGE, SPANNMITTEL

QTOOL 60, SPANNMITTEL, QTOOL-SERIE

Z2235200	Qtool 60, Spannmittel, Qtool-Serie
02235202	Spannbacke 32 mm - für Qtool 60, Spannmittel, Qtool-Serie
Z2235201	Spannbacken 60 mm - für Qtool 60, Spannmittel, Qtool-Serie
02235212	Spannbacke 32mm schräg - für Qtool 60, Spannmittel, Qtool-Serie
02235213	Spannbacke Kreuzprisma 32mm - für Qtool 60, Spannmittel, Qtool-Serie
Z2235202	Spannbacken 60 mm geschlitzt - für Qtool 60, Spannmittel, Qtool-Serie
Z2235203	Prismenspannbacken 60 mm geschlitzt - für Qtool 60, Spannmittel, Qtool-Serie

QTOOL 80, SPANNMITTEL, QTOOL-SERIE

Z2231203	Qtool 80 - 100mm, Spannmittel, Qtool-Serie
02231243	Spannbacke 40mm, Spannmittel, Qtool-Serie
Z2231215	Spannbacken 70 mm, Spannmittel, Qtool-Serie
02231245	Spannbacke 40 mm schräg, Spannmittel, Qtool-Serie
02231246	Spannbacke Kreuzprisma 40 mm, Spannmittel, Qtool-Serie
Z2231216	Spannbacken 70 mm geschlitzt, Spannmittel, Qtool-Serie
Z2231217	Prismenspannbacken 70 mm geschlitzt, Spannmittel, Qtool-Serie

QTOOL 80 VARIO, SPANNMITTEL, QTOOL-SERIE

Z2231200	Qtool 80 Vario - 100 mm, Spannmittel, Qtool-Serie
Z2231210	Werkstückanschlag, Spannmittel, Qtool-Serie
02231200	Spannbacke 40 - für Qtool 80 Vario, Spannmittel, Qtool-Serie
Z2231211	Spannbacken 70 mm, Spannmittel, Qtool-Serie
02231213	Prismenpannbacke 40 mm, Spannmittel, Qtool-Serie
02231229	Spannbacke 40 mm schräg, Spannmittel, Qtool-Serie
02231230	Spannbacke Kreuzprisma 40 mm, Spannmittel, Qtool-Serie
Z2231212	Rundstabspannbacken 70 mm geschlitzt, Spannmittel, Qtool-Serie
Z2231213	Prismenspannbacken 70 mm geschlitzt, Spannmittel, Qtool-Serie
Z2231214	Spannbacken 70 geschlitzt, Spannmittel, Qtool-Serie

EASY-SPANN-SYSTEM, SPANNMITTEL, EASY-SPANNPLATTEN

Z2236030	Easy-Spannplatte S, Spannmittel, Easy-Spannplatten
Z2236031	Easy-Spannplatte S mit Drehplatte, Spannmittel, Easy-Spannplatten
Z2236035	Easy-Spannplatte M, Spannmittel, Easy-Spannplatten

ZUBEHÖR FÜR EASY-SPANNMITTEL

Z2236032	Easy Adaption horizontal, Spannmittel, Easy-Spannplatten
Z2236033	Easy Adaption vertikal, Spannmittel, Easy-Spannplatten
Z2236034	Easy Adaption Qtool 40 - 60, Spannmittel, Easy-Spannplatten
Z2236038	Multiturm Drehplatte, Spannmittel, Easy-Spannplatten
Z2236039	Multiturm, Spannmittel, Easy-Spannplatten
Z2236040	Schwenkeinheit Qtool 40 - 60, Spannmittel, Easy-Spannplatten
Z2236036	Easy-Multifunktionsplatte, Spannmittel, Easy-Spannplatten

SPANNMITTELZUBEHÖR FÜR DREHENDE, SCHWENKENDE UND SPEZIALANWENDUNGEN, SPANNMITTEL, SPANNMITTELZUBEHÖR FÜR DREHENDE, SCHWENKENDE UND SPEZIALANWENDUNGEN

Z2236041	Schwenkeinheit Qtool 60 - 80, Spannmittel, Spannmittelzubehör für drehende,
----------	---

schwenkende und Spezialanwendungen

Z1304643	Schraubenspanner mit Easy-Spannplatte M, Spannmittel, Spannmittelzubehör für drehende, schwenkende und Spezialanwendungen
Z1304636	Spreiz-Spanner, Spannmittel, Spannmittelzubehör für drehende, schwenkende und Spezialanwendungen
Z2236009	Vertikalspanner Einfach, Spannmittel, Spannmittelzubehör für drehende, schwenkende und Spezialanwendungen
Z2236010	Vertikalspanner Doppelt, Spannmittel, Spannmittelzubehör für drehende, schwenkende und Spezialanwendungen
Z2234010	Spannsystem X-Clamp 3858, Spannmittel, Spannmittelzubehör für drehende, schwenkende und Spezialanwendungen

QUERSPANNER, SPANNMITTEL, SPANNMITTELZUBEHÖR FÜR DREHENDE, SCHWENKENDE UND SPEZIALANWENDUNGEN

Z1340010	 Querspanner 50 - 100, Spannmittel, Spannmittelzubehör für drehende, schwenkende und Spezialanwendungen
----------	---

DREH-/ UND SCHWENKSPANNER, SPANNMITTEL, SPANNMITTELZUBEHÖR FÜR DREHENDE, SCHWENKENDE UND SPEZIALANWENDUNGEN

Z1304001	Winkelspannstock 60, Spannmittel, Spannmittelzubehör für drehende, schwenkende und Spezialanwendungen
01304008	Prismenbacke Ø 10-60 mm, Spannmittel, Spannmittelzubehör für drehende, schwenkende und Spezialanwendungen

DREHVORRICHTUNGEN, SPANNMITTEL, DREHVORRICHTUNGEN

Z1870059	Drehvorrichtung RD1.1, Spannmittel, Drehvorrichtungen
Z1891001	Drehvorrichtung RD2.1, Spannmittel, Drehvorrichtungen

UNIVERSALSPANNER MIT ZUBEHÖR, SPANNMITTEL, UNIVERSALSPANNER

01350022	Prisma 120°, Spannmittel, Universalspanner
01350023	Prism slim, Spannmittel, Universalspanner
01350024	Prism 90°, Spannmittel, Universalspanner

01350025		Prism 90° high, Spannmittel, Universalspanner
Z1350008		Universalspanner Piccolo 54, Spannmittel, Universalspanner
Z1350010		Kofferset Universalspanner Piccolo 54, Spannmittel, Universalspanner
Z1350012		Universalspanner Piccolo 100, Spannmittel, Universalspanner
Z1350002		Universalspanner Mono 61, Spannmittel, Universalspanner
Z1350004		Kofferset Universalspanner Mono 61, Spannmittel, Universalspanner
Z1350011		Universalspanner Mono 132, Spannmittel, Universalspanner
Z1350005		Universalspanner Duo, Spannmittel, Universalspanner
Z1350006		Kettenspanner Set, Spannmittel, Universalspanner
92005796		Spannschuh Längsprisma, Spannmittel, Universalspanner
92005797		Spannschuh Querprisma, Spannmittel, Universalspanner
92005799		Spannschuh Längsbrücke, Spannmittel, Universalspanner
92005800		Spannschuh Querbrücke, Spannmittel, Universalspanner
92005798		Spannschuh Standard, Spannmittel, Universalspanner
Z1350007		Höhenuntersatz 60mm Piccolo, Spannmittel, Universalspanner
Z1350003		Höhenuntersatz 74mm Mono, Spannmittel, Universalspanner
95003172		Spannarmverlängerung Piccolo 54 und Mono 61, Spannmittel, Universalspanner
Z1304591		Befestigungsschraube M6 x 25, Spannmittel, Universalspanner
95003169		Befestigungsschraube Piccolo M8x25, Spannmittel, Universalspanner
95003170		Befestigungsschraube Piccolo M10x25, Spannmittel, Universalspanner
95003168		Befestigungsschraube Mono M10x32, Spannmittel, Universalspanner
91001157		T-Nutenstein - rostfrei M6 x 8, Spannmittel, Universalspanner
91001161		T-Nutenstein - rostfrei M8 x 10, Spannmittel, Universalspanner
91001159		T-Nutenstein - rostfrei M8 x 12, Spannmittel, Universalspanner
91001158		T-Nutenstein - rostfrei M10 x 12, Spannmittel, Universalspanner