



TRENNMASCHINE

QCUT 350 A

Die Qcut 350 A ist eine automatische Nasstrennschleifmaschine für Proben bis max. Ø 135 mm. Sie trennt schonend und berührungsarm Proben verschiedenster Geometrien, Größen und Materialien.

Die Trennmaschine findet Anwendung sowohl in der Metallographie, Materialographie und Mineralogie, als auch beim Trennen von Kohle- (CFK) und Glasfaserwerkstoffen (GFK) und in der Leiterplattentechnologie

Der großzügig dimensionierte Trennraum und Arbeitstisch sowie alle programmgestützten Funktionen der großen Trenngeräte, wie z. B. Anschnitterkennung, MPP und parallele Führung der Trennscheibenschutzhäube, machen die Bedienung komfortabel und die Abläufe reproduzierbar und flexibel.

PRODUKTVORTEILE

- | Automatischer Kappschnitt
- | Automatischer Fahrschnitt
- | Elektronische Schnittkraftregulierung
- | Elektronische Wegmessung
- | Elektronische Schnittkraftbegrenzung der Trennmaschine
- | Programmspeichermöglichkeit
- | Große Auswahl an unterschiedlichen Spannwerkzeugen und -systemen verfügbar
- | Seitenöffnung rechts für lange Teile



[Hier klicken, um das Video anzuschauen](#)

LEISTUNGSMERKMALE

SCHNITTKRAFTABHÄNGIGE PRÄZISIONSQUERZUSTELLUNG UND VORSCHUBVORSCHUBREGULIERUNG

Die Vorschubgeschwindigkeit wird bei Erreichen der eingegebenen maximalen Leistung reduziert. Dies schützt Gerät und Trennmittel vor Überlastung.

Die automatische Querststellung mit Serienschneidfunktion ist für exakte Parallelschnitte geeignet. Die Bedienung erfolgt über die elektronische Steuerung. Zusätzlich ist die automatische Querststellung auch als Zustellachse für die Verwendung von Topfschleifscheiben nachrüstbar.

Besonders beim Trennen von dickeren und schwierig zu trennenden Werkstoffen bringt der regelbare, automatische Taktvorschub durch Kühlen und Freischneiden des Schnittbereiches materialschonende Vorteile.

MULTI-POSITIONSPROZESS MPP

Der Multi-Positionsprozess MPP erlaubt, dass gleichzeitig verschiedene Bauteile auf dem Spanntisch positioniert und automatisch abgefahren werden.

AUTOMATISCHE ANSCHNITTERKENNUNG

Nach dem automatischen Starten des Trennprozesses wird der Prüfling in Schnellfahrt angefahren. Bei Trennscheibenberührung werden die voreingestellten Trennparameter übernommen und das Bauteil effizient und sicher getrennt.

NEUE DIMENSIONEN

Der wesentlich vergrößerte Trennraum und Arbeitstisch schafft in Verbindung mit der parallel geführten Trennscheibenschutzhaube deutlich mehr Verfahrweg für alle Achsen. Die Seitentür gewährleistet optimalen Zugang zum Trennraum und die zusätzliche Öffnung zum Zuführen langer Probenteile eröffnet vielfältige Möglichkeiten.

ELEKTRONISCHE STEUERUNG

Mit der elektronischen Steuerung lassen sich die Trennparameter des automatischen Fahrschnitts speichern und abrufen. Die Position des manuellen Fahrschnitts wird ebenfalls auf der LCD-Oberfläche angezeigt. Alle Parameter wie Vorschubgeschwindigkeit, Weg und Schnittkraft sind während des automatischen Ablaufs veränderbar.

TRENNMASCHINE QCUT 350 A

ÜBERLEGENHEIT IM DETAIL

1. Großer Maschinentisch

- | Achsen spielfrei positionierbar
- | Easy Nuten zur einfachen Aufnahme von QATM Spannmittel
- | T-Nuten 12 mm für individuelle Spannmittel
- | Max. B x H: 500 mm x 300 mm (ohne Z-Achse), sonst 400 mm x 300 max.

2. Ergonomisches Bedienfeld

- | Vollfarbiges 10,1" Touch Display
- | Joystick zur manuellen Bedienung

3. Laser-Ausrichthilfe

- | Für die exakte Schnittpositionierung vor dem Trennen

4. Trennscheibenarretierung

- | Vereinfachter

5. Seitenöffnung

- | Seitenöffnung rechts für lange Teile

6. Robustes Gehäuse

- | Robuste, pulverbeschichtete Aluminiumkonstruktion

7. Parallelgeführte Trennscheibenhaube

- | Erhöhte Trennkapazität im Kappschnitt



Trennscheibenwechsel
über
Arretiermöglichkeit
und Easy-Mutter
System

PERFEKTES TRENNEN - TRENNSCHEIBEN VON QATM

Trennen ist zuverlässiger, sicherer und effizienter, wenn es mit den richtigen Zutaten durchgeführt wird: Wissen, Sorgfalt und die richtige Wahl der Verbrauchsmaterialien und Instrumente.

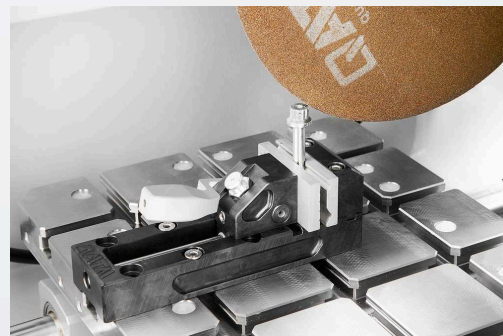

SCHNELL, LEISTUNGSFÄHIG, FLEXIBEL - QTOOL SPANNMITTEL

Mit unseren innovativen Spannvorrichtungen werden Werkstücke sicher und präzise gespannt, um exakte Trenn- und Schleifprozesse zu gewährleisten. Qtools bietet eine große Auswahl an verschiedenen Spannvorrichtungen, die für eine Vielzahl von Anwendungen und Werkstückgrößen entwickelt wurden.

TRENNMASCHINE QCUT 350 A
TECHNISCHE DATEN

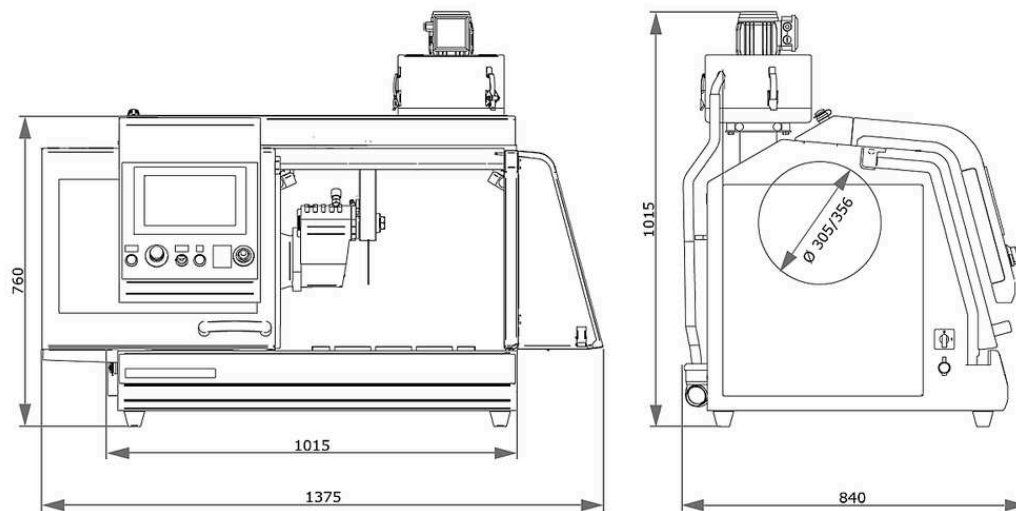

Trennscheibe	up to Ø 356 mm/14"
Max. Probengröße	Ø 135 mm
Trennscheibenaufnahme	Ø 32 mm
X-Achse (Fahrschnitt) automatisch	260 mm
Y-Achse (Kappschnitt) automatisch	175 mm
Z-Achse (Parallelschnitt) automatisch (Option)	140 mm
Positioniergenauigkeit Z-Achse	0,1 mm
Tisch ohne Z-Achse BxT	500 x 300 mm, Edelstahl
Tisch mit Z-Achse BxT	400 x 300 mm, Edelstahl
Nutbreite	12 mm
Drehzahl	variable 800-3400 min ⁻¹
Anschlussleistung	9,5 kVA
Antriebsleistung (Hauptantrieb)	4 kW S1; 5,5 kW S3
B x H x T	1015 x 760 x 810 mm
Gewicht	~ 200 kg (je nach Ausstattung)

www.qatm.com/qcut-350-a

BESTELLDATEN

GRUNDGERÄT

MASCHINE (ALLE POSITIONEN ERFORDERLICH)

M1821001  Qcut 350 A (Brillant 250) (Grundgerät)

STROMVERSORGUNG (1 AUSWAHL ERFORDERLICH)

A1821015 Qcut 350 A Stromanschluss 400V/50Hz (3Ph/PE)

A1821016 Qcut 350 A Stromanschluss 480V/60Hz (3Ph/PE)

A1821017 Qcut 350 A Stromanschluss 220V/60Hz (3Ph/PE)

TRENNSCHEIBENHAUBE (1 AUSWAHL ERFORDERLICH)

A1821018 Qcut 350 A Trennscheibenschutzhaube 305mm

A1821019 Qcut 350 A Trennscheibenschutzhaube 356mm

TISCHQUERVERSTELLUNG (1 AUSWAHL ERFORDERLICH)

A1821020 Qcut 350 A ohne Z-Achse

A1821021 Qcut 350 A manuelle Z-Achse

A1821022 Qcut 350 A autom. Z-Achse

UMWÄLZKÜHLEINHEIT (1 AUSWAHL ERFORDERLICH)

A5800507  Umwälzkühlung 45 Ltr. mit Einfahrmechanismus, fahrbar für Systemlaborschrank

A5800508  Umwälzkühlung 45 Ltr. fahrbar, ohne Klappräder

A6501009  Bandfilterautomat 130 - 400V/50Hz (3Ph/PE)

A6501010  Bandfilterautomat 130 - 220V/60Hz (3Ph/PE)

Z6501004 Anschlussset Bandfilterautomat 130

OPTIONEN (MÜSSEN ZUSAMMEN MIT DER MASCHINE BEAUFTRAGT WERDEN)

A1821023	Qcut 350 A Laser-Ausrichthilfe
A1821024	Qcut 350 A Zentrifugalabscheider



PRÄZISIONSSPANNMITTEL, SPANNMITTEL,
PRÄZISIONSSPANNMITTEL

Z1870035	Standardprobenhalter L Ø 40 mm offen, Spannmittel, Präzisionsspannmittel
Z1870037	Standardprobenhalter L Ø 40 mm geschlossen, Spannmittel, Präzisionsspannmittel
Z1870039	Flexprobenhalter L Flex Ø 40 mm, Spannmittel, Präzisionsspannmittel
Z1870043	Probenhalter L Parallelspanner offen, Spannmittel, Präzisionsspannmittel
Z1870041	Probenhalter L Parallelspanner geschlossen, Spannmittel, Präzisionsspannmittel
Z1870045	Tropfenformspanner L Ø 40 mm, Spannmittel, Präzisionsspannmittel
Z1870047	Universalspanner L, Spannmittel, Präzisionsspannmittel
Z1870049	Matrixspanner L, Spannmittel, Präzisionsspannmittel
Z1870054	Mini Schraubstock L, Spannmittel, Präzisionsspannmittel
Z1870056	Doppelparallelspanner L, Spannmittel, Präzisionsspannmittel
Z1870058	Adapter mit Kugelgelenk L, Spannmittel, Präzisionsspannmittel
Z1870064	Reduzierring Ø 25 mm, Spannmittel, Präzisionsspannmittel
Z1870063	Reduzierring Ø 30 mm, Spannmittel, Präzisionsspannmittel
Z1870071	Reduzierring Ø40, Spannmittel, Präzisionsspannmittel
Z1870067	Reduzierring 1", Spannmittel, Präzisionsspannmittel
Z1870066	Reduzierring 1 1/4", Spannmittel, Präzisionsspannmittel
Z1870065	Reduzierring 1 1/2", Spannmittel, Präzisionsspannmittel
Z1870068	Handspannfutter Ø 32 mm, Spannmittel, Präzisionsspannmittel
Z1870069	Handspannfutter Ø 44 mm, Spannmittel, Präzisionsspannmittel
Z1870070	Handspannfutter Ø 56 mm, Spannmittel, Präzisionsspannmittel

VAKUUMSPANNVORRICHTUNGEN, SPANNMITTEL, PRÄZISIONSSPANNMITTEL

Z1870028	Vakuum-Spanneinheit, Spannmittel, Präzisionsspannmittel
01870288	Vakuum Halter, Spannmittel, Präzisionsspannmittel

Z1304600	Vakuumpumpe 230V / 50Hz, Spannmittel, Präzisionsspannmittel
Z1304634	Vakuumpumpe 110V / 60Hz, Spannmittel, Präzisionsspannmittel

SCHNELLSPANNWERKZEUGE, SPANNMITTEL

QTOOL 60, SPANNMITTEL, QTOOL-SERIE

Z2235200	Qtool 60, Spannmittel, Qtool-Serie
02235202	Spannbacke 32 mm - für Qtool 60, Spannmittel, Qtool-Serie
Z2235201	Spannbacken 60 mm - für Qtool 60, Spannmittel, Qtool-Serie
02235212	Spannbacke 32mm schräg - für Qtool 60, Spannmittel, Qtool-Serie
02235213	Spannbacke Kreuzprisma 32mm - für Qtool 60, Spannmittel, Qtool-Serie
Z2235202	Spannbacken 60 mm geschlitzt - für Qtool 60, Spannmittel, Qtool-Serie
Z2235203	Prismenspannbacken 60 mm geschlitzt - für Qtool 60, Spannmittel, Qtool-Serie

QTOOL 80, SPANNMITTEL, QTOOL-SERIE

Z2231203	Qtool 80 - 100mm, Spannmittel, Qtool-Serie
02231243	Spannbacke 40mm, Spannmittel, Qtool-Serie
Z2231215	Spannbacken 70 mm, Spannmittel, Qtool-Serie
02231245	Spannbacke 40 mm schräg, Spannmittel, Qtool-Serie
02231246	Spannbacke Kreuzprisma 40 mm, Spannmittel, Qtool-Serie
Z2231216	Spannbacken 70 mm geschlitzt, Spannmittel, Qtool-Serie
Z2231217	Prismenspannbacken 70 mm geschlitzt, Spannmittel, Qtool-Serie

QTOOL 80 VARIO, SPANNMITTEL, QTOOL-SERIE

Z2231200	Qtool 80 Vario - 100 mm, Spannmittel, Qtool-Serie
Z2231210	Werkstückanschlag, Spannmittel, Qtool-Serie
02231200	Spannbacke 40 - für Qtool 80 Vario, Spannmittel, Qtool-Serie
Z2231211	Spannbacken 70 mm, Spannmittel, Qtool-Serie
02231213	Prismenspannbacke 40 mm, Spannmittel, Qtool-Serie
02231229	Spannbacke 40 mm schräg, Spannmittel, Qtool-Serie
02231230	Spannbacke Kreuzprisma 40 mm, Spannmittel, Qtool-Serie
Z2231212	Rundstabspannbacken 70 mm geschlitzt, Spannmittel, Qtool-Serie

Z2231213 Prismenspannbacken 70 mm geschlitzt, Spannmittel, Qtool-Serie

Z2231214 Spannbacken 70 geschlitzt, Spannmittel, Qtool-Serie

EASY-SPANN-SYSTEM, SPANNMITTEL, EASY-SPANNPLATTEN

Z2236030 Easy-Spannplatte S, Spannmittel, Easy-Spannplatten

Z2236031 Easy-Spannplatte S mit Drehplatte, Spannmittel, Easy-Spannplatten

Z2236035 Easy-Spannplatte M, Spannmittel, Easy-Spannplatten

ZUBEHÖR FÜR EASY-SPANNMITTEL

Z2236032 Easy Adaption horizontal, Spannmittel, Easy-Spannplatten

Z2236033 Easy Adaption vertikal, Spannmittel, Easy-Spannplatten

Z2236034 Easy Adaption Qtool 40 - 60, Spannmittel, Easy-Spannplatten

Z2236038 Multiturm Drehplatte, Spannmittel, Easy-Spannplatten

Z2236039 Multiturm, Spannmittel, Easy-Spannplatten

Z2236040 Schwenkeinheit Qtool 40 - 60, Spannmittel, Easy-Spannplatten

Z2236036 Easy-Multifunktionsplatte, Spannmittel, Easy-Spannplatten

SPANNMITTELZUBEHÖR FÜR DREHENDE, SCHWENKENDE UND SPEZIALANWENDUNGEN, SPANNMITTEL, SPANNMITTELZUBEHÖR FÜR DREHENDE, SCHWENKENDE UND SPEZIALANWENDUNGEN

Z2236041 Schwenkeinheit Qtool 60 - 80, Spannmittel, Spannmittelzubehör für drehende, schwenkende und Spezialanwendungen

Z1304643 Schraubenspanner mit Easy-Spannplatte M, Spannmittel, Spannmittelzubehör für drehende, schwenkende und Spezialanwendungen

Z1304636 Spreiz-Spanner, Spannmittel, Spannmittelzubehör für drehende, schwenkende und Spezialanwendungen

Z2236009 Vertikalspanner Einfach, Spannmittel, Spannmittelzubehör für drehende, schwenkende und Spezialanwendungen

Z2236010 Vertikalspanner Doppelt, Spannmittel, Spannmittelzubehör für drehende, schwenkende und Spezialanwendungen

Z2234010 Spannsystem X-Clamp 3858, Spannmittel, Spannmittelzubehör für drehende, schwenkende und Spezialanwendungen

QUERSPANNER, SPANNMITTEL, SPANNMITTELZUBEHÖR FÜR DREHENDE, SCHWENKENDE UND SPEZIALANWENDUNGEN

Z1340010  Querspanner 50 - 100, Spannmittel, Spannmittelzubehör für drehende, schwenkende und Spezialanwendungen

DREH-/ UND SCHWENKSPANNER, SPANNMITTEL, SPANNMITTELZUBEHÖR FÜR DREHENDE, SCHWENKENDE UND SPEZIALANWENDUNGEN

Z1304001 Winkelspannstock 60, Spannmittel, Spannmittelzubehör für drehende, schwenkende und Spezialanwendungen

01304008 Prismenbacke Ø 10-60 mm, Spannmittel, Spannmittelzubehör für drehende, schwenkende und Spezialanwendungen

DREHVORRICHTUNGEN, SPANNMITTEL, DREHVORRICHTUNGEN

Z1870059 Drehvorrichtung RD1.1, Spannmittel, Drehvorrichtungen

Z1891001 Drehvorrichtung RD2.1, Spannmittel, Drehvorrichtungen

UNIVERSALSPANNER MIT ZUBEHÖR, SPANNMITTEL, UNIVERSALSPANNER

Z1350025 Spanschiene, Spannmittel, Universalspanner

01350022 Prisma 120°, Spannmittel, Universalspanner

01350023 Prism slim, Spannmittel, Universalspanner

01350024 Prism 90°, Spannmittel, Universalspanner



01350025 Prism 90° high, Spannmittel, Universalspanner

Z1350008  Universalspanner Piccolo 54, Spannmittel, Universalspanner

Z1350010  Kofferset Universalspanner Piccolo 54, Spannmittel, Universalspanner

Z1350012  Universalspanner Piccolo 100, Spannmittel, Universalspanner

Z1350002  Universalspanner Mono 61, Spannmittel, Universalspanner

Z1350004		Kofferset Universalspanner Mono 61, Spannmittel, Universalspanner
Z1350011		Universalspanner Mono 132, Spannmittel, Universalspanner
Z1350005		Universalspanner Duo, Spannmittel, Universalspanner
Z1350006		Kettenspanner Set, Spannmittel, Universalspanner
92005796		Spannschuh Längsprisma, Spannmittel, Universalspanner
92005797		Spannschuh Querprisma, Spannmittel, Universalspanner
92005799		Spannschuh Längsbrücke, Spannmittel, Universalspanner
92005800		Spannschuh Querbrücke, Spannmittel, Universalspanner
92005798		Spannschuh Standard, Spannmittel, Universalspanner
Z1350007		Höhenuntersatz 60mm Piccolo, Spannmittel, Universalspanner
Z1350003		Höhenuntersatz 74mm Mono, Spannmittel, Universalspanner
95003172		Spannarmverlängerung Piccolo 54 und Mono 61, Spannmittel, Universalspanner
Z1304591		Befestigungsschraube M6 x 25, Spannmittel, Universalspanner
95003169		Befestigungsschraube Piccolo M8x25, Spannmittel, Universalspanner
95003170		Befestigungsschraube Piccolo M10x25, Spannmittel, Universalspanner
95003168		Befestigungsschraube Mono M10x32, Spannmittel, Universalspanner
91001157		T-Nutenstein - rostfrei M6 x 8, Spannmittel, Universalspanner
91001161		T-Nutenstein - rostfrei M8 x 10, Spannmittel, Universalspanner
91001159		T-Nutenstein - rostfrei M8 x 12, Spannmittel, Universalspanner
91001158		T-Nutenstein - rostfrei M10 x 12, Spannmittel, Universalspanner